

2.5 SCHWEDISCHE FILZBAHNEN (Feltgolf) (WMF-2.6) (Sw)

1. Filzgolfbahnen weisen im Allgemeinen folgende Normmaße auf:
 Länge (Bahnen ohne Zielfeld): 6,00 – 16,00 m einschließlich Abschlagplatte
 Länge (Bahnen mit Zielfeld): 6,00 – 18,00 m einschließlich Abschlagplatte
 Breite (Innenmaß): 0,90 m
 Höhe einer Steigung: 0,30 – 1,60 m soweit nicht anders festgelegt
 Die Steigung muss nicht kontinuierlich (linear) erfolgen
 Zielfeld-Durchmesser: 1,80 m oder 2,40 m
 Länge der Abschlagplatte: 1,30 – 1,50 m, Breite der Abschlagplatte: 0,20 m
Alternativ: Trapezform mit einer Breite am hinteren Ende von 20 cm und 40 cm am vorderen Ende.
 Trittläche für Spieler: 0,80 – 1,00 x 1,60 – 2,00 m
 Lochdurchmesser soweit nicht anders festgelegt: 0,10 m
2. Die für die Normung maßgeblichen Zeichnungen sind bei der WMF hinterlegt.
3. Nur Anlagen, die Normmaße aufweisen und aus 18 der 32 Normbahnen bestehen, können als Filzgolfanlage zugelassen werden. Unterschiedliche Alternativen derselben Bahn sind zulässig, jedoch maximal zwei je Anlage.
4. Die Bahnen können in beliebiger Reihenfolge von 1 bis 18 angeordnet werden.
5. Spiegelbildliche Versionen der Bahnen 3, 5, 10, 11, 15, 17, 20, und 22 sind zulässig.
6. Allgemeine Maße in cm:

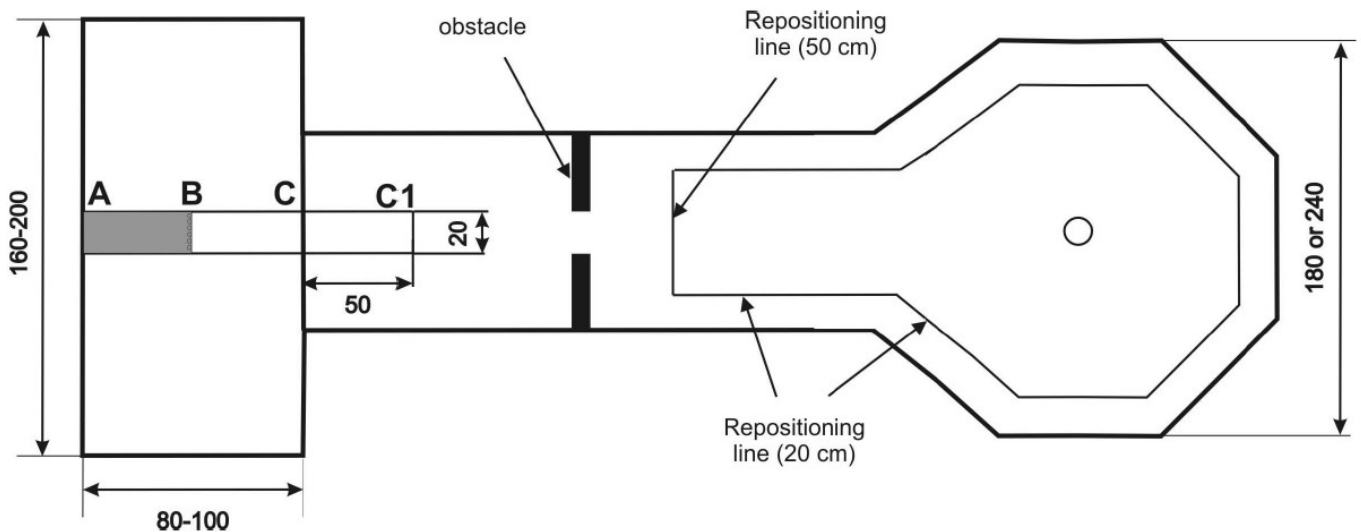

Legende für Bahnzeichnungen:

Border line	Grenzlinie
Obstacle	Hindernis
Repositioning lines	Ablegemarkierungen
Helping line	Hilfslinie

7. Das Abschlagfeld umfasst die gesamte Abschlagplatte zwischen den Markierungen A und B. B befindet sich exakt in der Mitte zwischen A und C. Die Abschlagplatte selbst umfasst den Bereich von A bis C1.

8. Die Position des Ziellochs ist an jeder Stelle im Zielfeld erlaubt, soweit ein Mindestabstand zur Bande von 30 cm eingehalten wird.
9. In jedem Zielfeld müssen Ablegemarkierungen in einem konstanten Abstand von 20 cm von der Bande vorhanden sein. Ablegemarkierungen an Hindernissen haben einen Abstand von 50 cm und an Banden einen Abstand von 20 cm. Weitere Einzelheiten sind im Folgenden für jede Bahn festgelegt.
10. Folgende Bahnen und Hindernisse sind genormt:
 1. Einfactor
 2. Doppeltor
 3. Kästen
 4. Deutscher Absatz
 5. Optische Täuschung
 6. Steigung mit Mittelloch
 7. Briefkasten
 8. Gentleman
 9. Örkelljunga
 10. Winkel
 11. Besonderer Winkel
 12. Mittelhügel
 13. Seitentore
 14. Mulde
 15. Fischgräte
 16. Rinne
 17. Steigung mit Seitenloch
 18. Brücke
 19. Hügel mit Tor
 20. Blitz
 21. Graben
 22. Schräger Hügel mit Tor
 23. Ass-Box
 24. Schwedischer Absatz
 25. Kreuz
 26. Möllberg-Mulde
 27. Steigung mit Vertikalloch
 28. Hufeisen
 29. Zwillingstore
 30. Stationäre Waage
 31. Mittelzielfeld
 32. Passage
11. Folgende Bahnen können mit oder ohne Zielfeld ausgestattet sein: 6, 8, 9, 14, 17, 27, 28 und 30. Weisen sie kein Zielfeld auf, haben sie auch keine Grenzlinie.
12. Die Bahnen dürfen betreten werden, allerdings nur zur Vorbereitung und Ausführung eines Schlages. Es ist nicht erlaubt, die Hindernisse zu betreten.

BAHN 1 Einfactor

Alternative 1: Flache Bahn

Die Grenzlinie befindet sich 50 cm von der Abschlagplatte entfernt.

Alternative 2: Bahn mit Steigung

Die Grenzlinie befindet sich unmittelbar hinter dem Ende der Steigung.

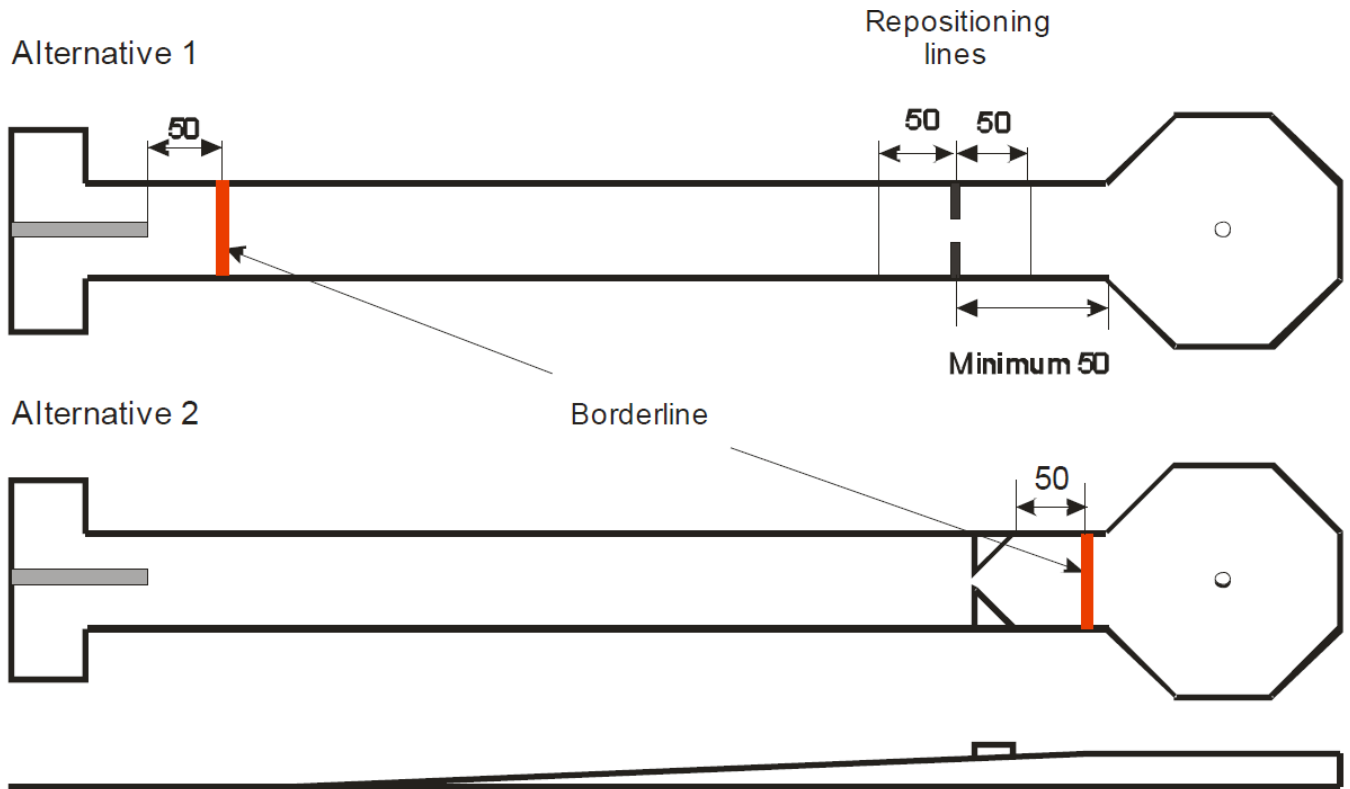

Maße: Länge der Bahn 7 – 13 m
 Breite des Tores siehe Tabelle 1

BAHN 2 Doppeltor

Alternative 1: Flache Bahn

Die Grenzlinie befindet sich 50 cm von der Abschlagplatte entfernt.

Alternative 2: Bahn mit Steigung

Die Grenzlinie befindet sich unmittelbar hinter dem Ende der Steigung.

Alternative 1

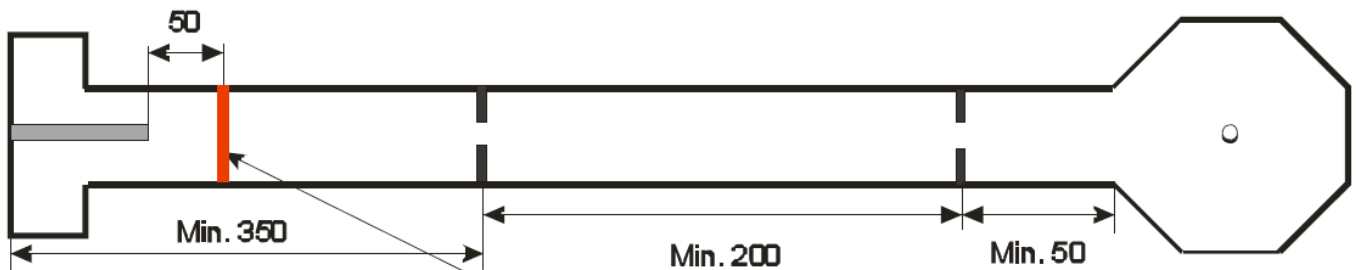

Alternative 2

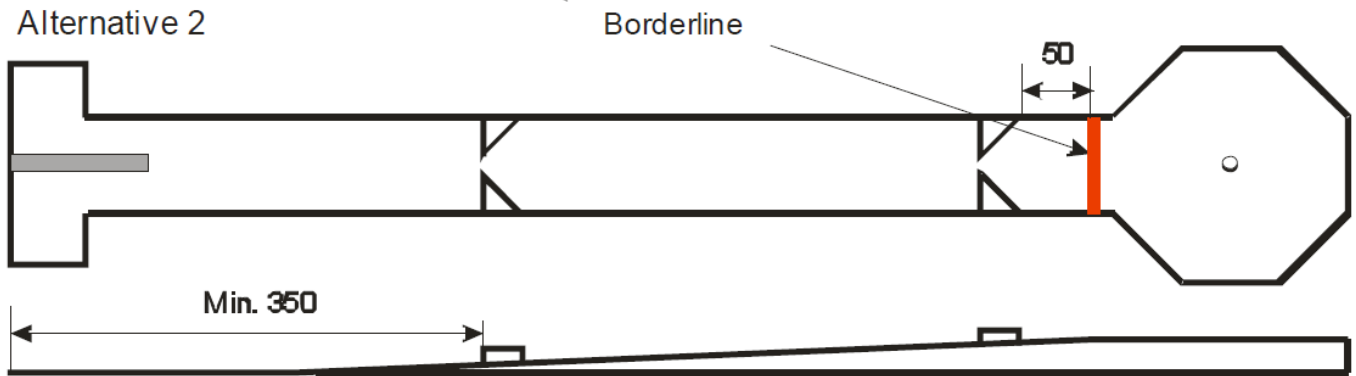

Maße: Länge der Bahn 7 – 13 m
 Breite des Tores siehe Tabelle 1

Der Abstand in der Tabelle misst sich vom vorderen Ende des Abschlagfeldes bis zum Beginn des zweiten Hindernisses.

Sonstiges: Das erste Tor darf nicht kleiner als das zweite Tor sein!

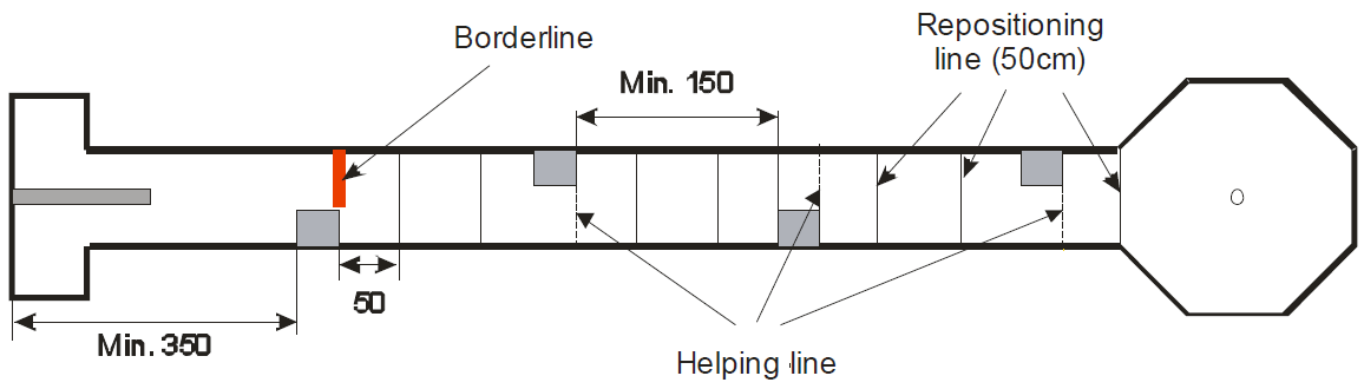
BAHN 3 Kästen

Maße: Länge der Bahn 10 – 18 m

Der Abstand zwischen den Kästen muss immer gleich sein

Breite des Durchganges siehe Tabelle 1

Der Abstand in der Tabelle misst sich vom vorderen Ende des Abschlagfeldes bis zum Beginn des dritten Hindernisses.

Grenzlinie: Die Grenzlinie befindet sich unmittelbar am Ende des ersten Kastens

Hilfslinien: Eine Hilfslinie befindet sich jeweils unmittelbar am Ende der übrigen Kästen.

Ablegen: Kommt der Ball mit seinem Auflagepunkt nahe vor oder auf der Hilfslinie zur Ruhe, kann er bis zu 50 cm vom Hindernis in Richtung des Abschlagfeldes abgelegt werden. Hat er die Hilfslinie passiert, kann er bis zu 50 cm vom Hindernis in Richtung Ziel abgelegt werden.

Sonstiges: 3, 4 oder 5 Kästen sind zulässig.

BAHN 4 Deutscher Absatz

Alternative 1: Flache Bahn mit Steigung im Lochbereich

Die Grenzlinie befindet sich 50 cm von der Abschlagplatte entfernt

Alternative 2: Bahn mit Plateau und Steigung im Lochbereich

Die Grenzlinie befindet sich 50 cm von der Abschlagplatte entfernt.

Gibt es vor der Steigung *keinen flachen Bereich*, befindet sich die

Grenzlinie am Ende der Steigung unmittelbar am Anfang des Plateaus.

Alternative 1

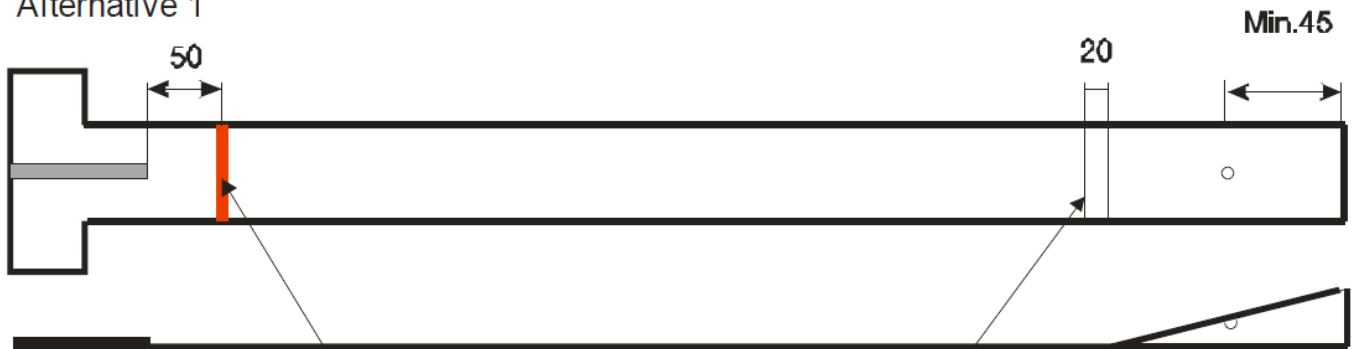

Alternative 2

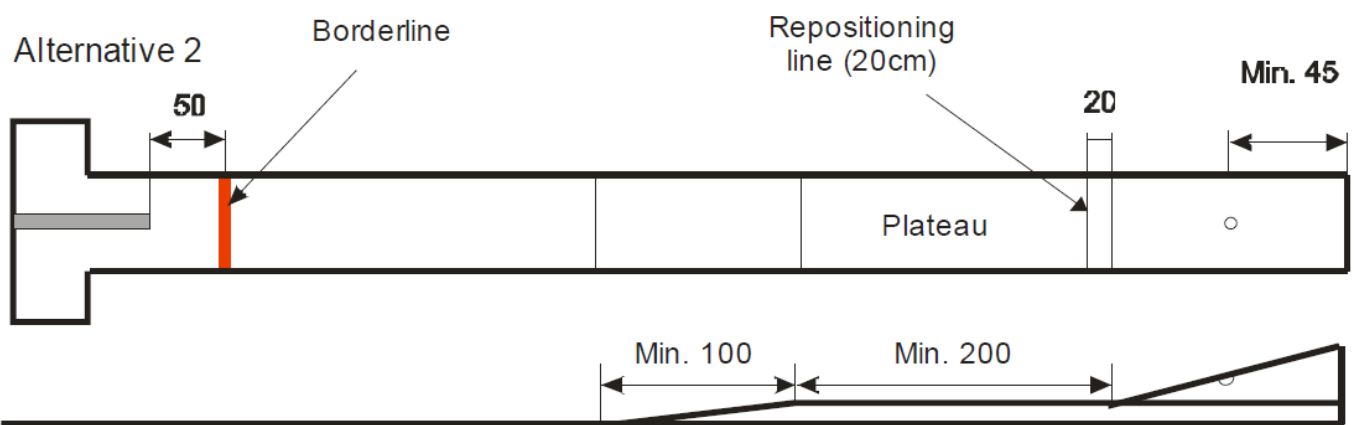

- Maße: Länge der Bahn 7 – 12 m
 Lochdurchmesser siehe Tabelle 5
 Länge der Zielsteigung: min. 100 cm
 Höhe der Zielsteigung: 30 – 60 cm

Bahnregel: Verlässt ein Ball nach einem Schlag die Bahn über die Bande, zählt dieser Schlag und ist zu wiederholen.
 Mit dieser Regel wird die unsportliche taktische Möglichkeit ausgeschlossen, den Ball bewusst über die Bande zu spielen, um eine einfache Putt-Position zu erhalten.

BAHN 5 Optische Täuschung

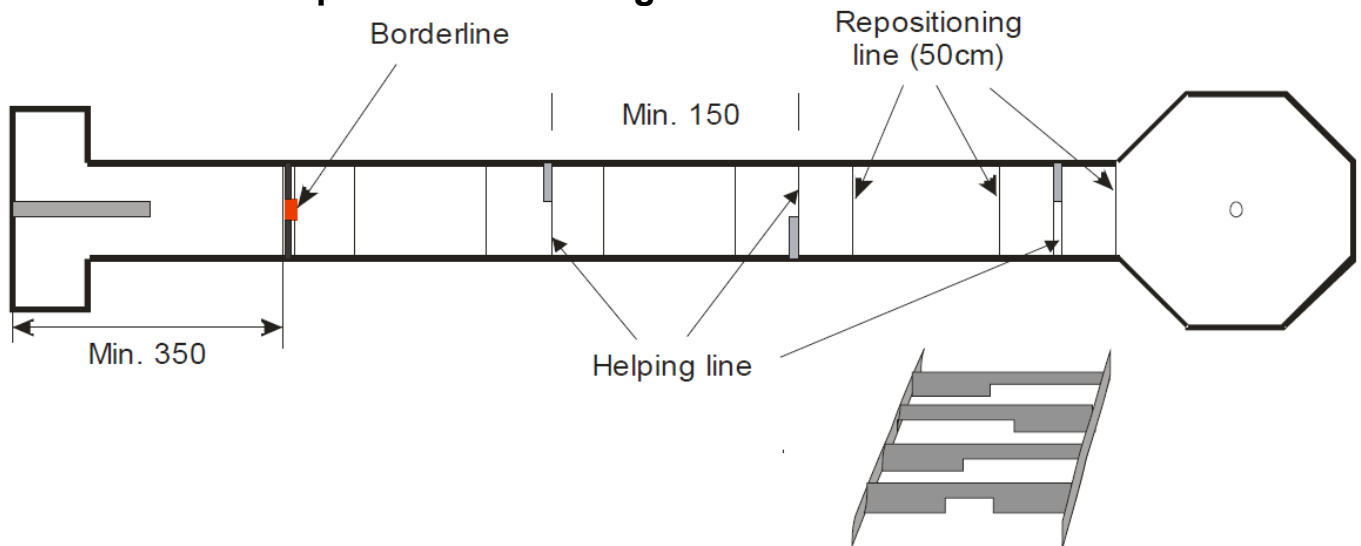

Maße: Länge der Bahn 10 – 18 m
 Breite des 1. Hindernisses 13 – 25 cm, aber nicht schmaler als der Durchgang der übrigen Hindernisse
 Breite des Durchganges: siehe Tabelle 1
 Der Abstand zwischen den Hindernissen muss gleich sein.
 Der Abstand in der Tabelle misst sich vom vorderen Ende des Abschlagfeldes bis zum Beginn des dritten Hindernisses.

Grenzzlinie: Die Grenzzlinie befindet sich unmittelbar am Ende des ersten Hindernisses.

Sonstiges: Die Bahn hat immer 4 Hindernisse

BAHN 6 Steigung mit Mittelloch

Alternative 1

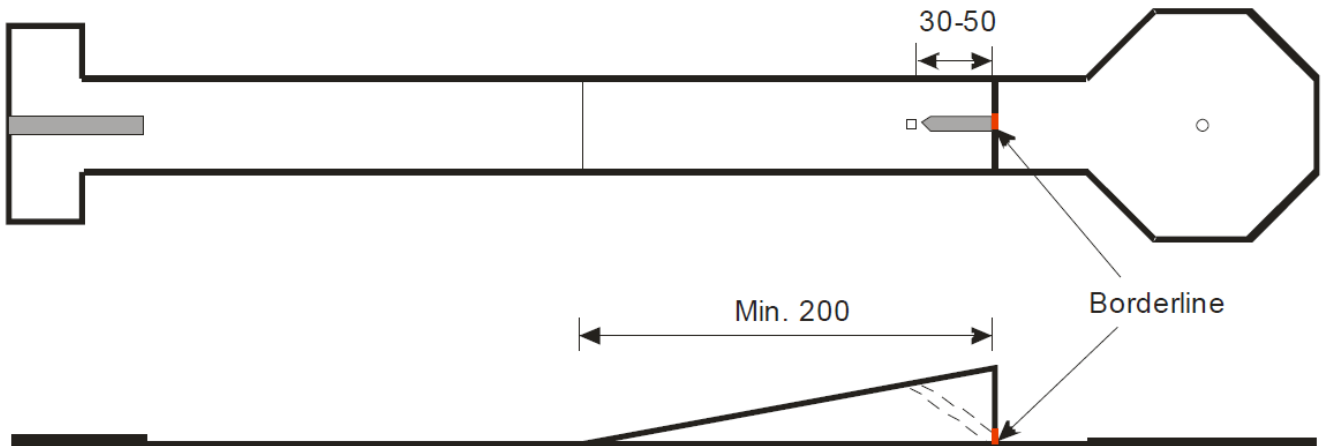

Maße: Länge der Bahn 6 – 12 m (ohne Zielfeld)
 Länge der Steigung: min. 200 cm
 Loch in der Steigung siehe Tabelle 4

Hindernis hinter dem Loch: Das Hindernis hat die gleiche Breite wie das Loch; siehe Zeichnung
 Spitze des Hindernisses: 0 – 2 cm hinter dem Loch

Grenzlinie: Bahnen ohne Zielfeld haben keine Grenzlinie.
 Bei Bahnen mit Zielfeld befindet sich die Grenzlinie unmittelbar hinter der Steigung.

Alternative 2 (Geldkasten)

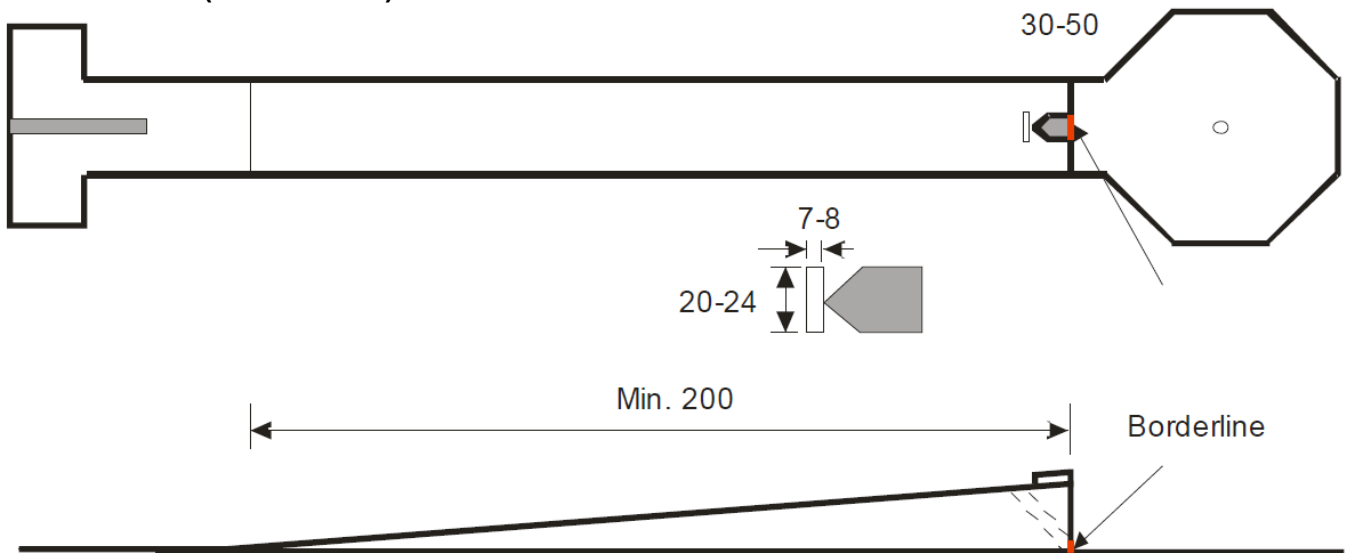

Maße: Länge der Bahn 6 – 12 m (ohne Zielfeld)
 Länge der Steigung: min. 200 cm
 Maße des Schlitzes: siehe Zeichnung

Hindernis hinter dem Schlitz: Das Hindernis hat die gleiche Breite wie der Schlitz; siehe Zeichnung
 Spitze des Hindernisses: 0 – 2 cm hinter dem Schlitz

Grenzlinie: Bahnen ohne Zielfeld haben keine Grenzlinie. Bei Bahnen mit Zielfeld befindet sich die Grenzlinie unmittelbar hinter der Steigung.

BAHN 7 Briefkasten

Alternative 1

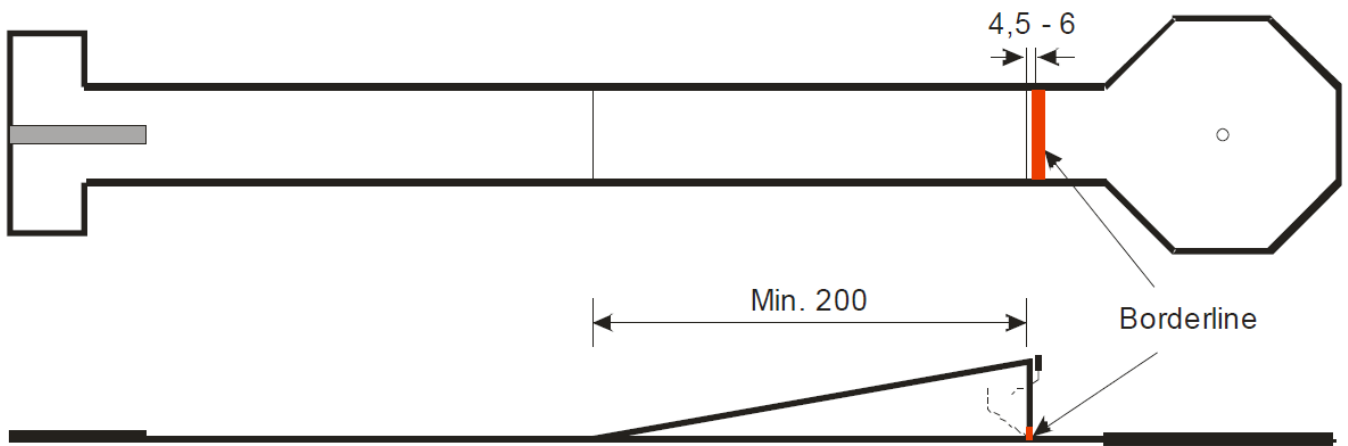

Maße: Länge der Bahn 8 – 15 m
 Länge der Steigung: min. 200 cm

Grenzzlinie: Die Grenzzlinie befindet sich unmittelbar hinter der Steigung.

Alternative 2 mit 3 Durchgängen

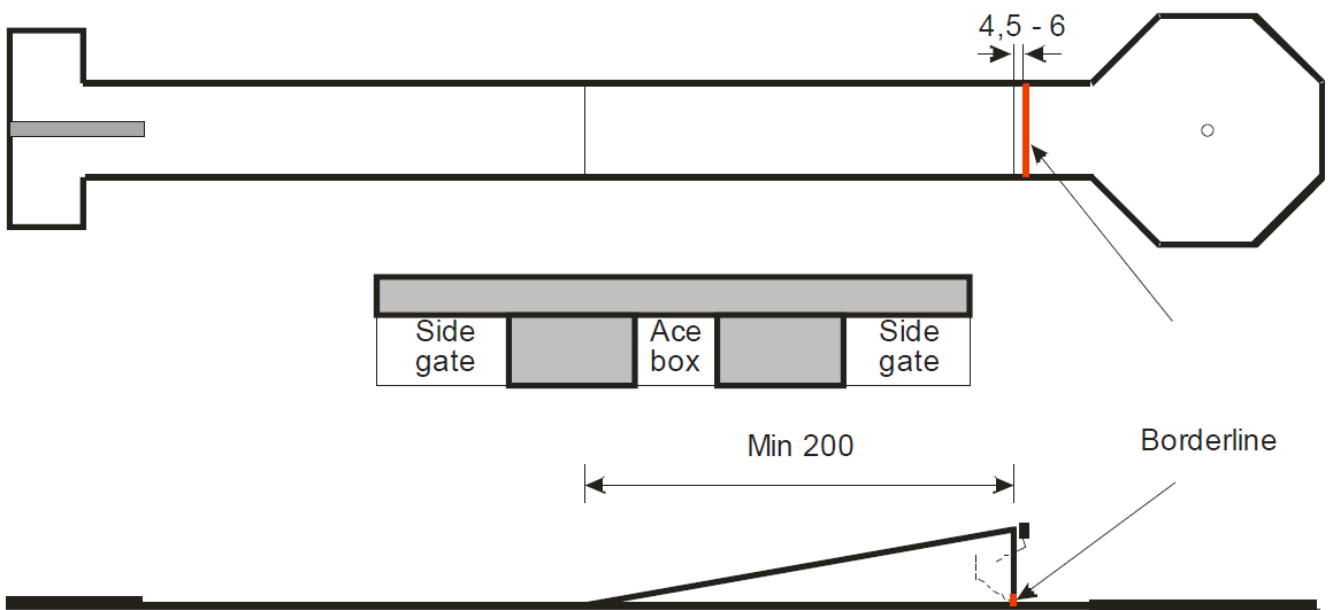

Maße: Länge der Bahn 8 – 15 m
 Länge der Steigung: min. 200 cm
 Breite der Ass-Box (Option A) siehe Tabelle 1
 Breite der Seitentore 15 – 20 cm

Grenzzlinie: Die Grenzzlinie befindet sich unmittelbar hinter der Steigung.

Bahnregel: Diese Bahn hat 2 Ziele, wobei sich jeder Spieler frei für die Optionen A oder B entscheiden kann.

Option A ist die Ass-Box (Mitteltor). Für diese Option ist keine Grenzzlinie festgelegt.

Bei Option B werden eines der Seitentore und der Schlitz auf dem Weg zum Zielloch auf dem Zielfeld passiert.

BAHN 8

Gentleman

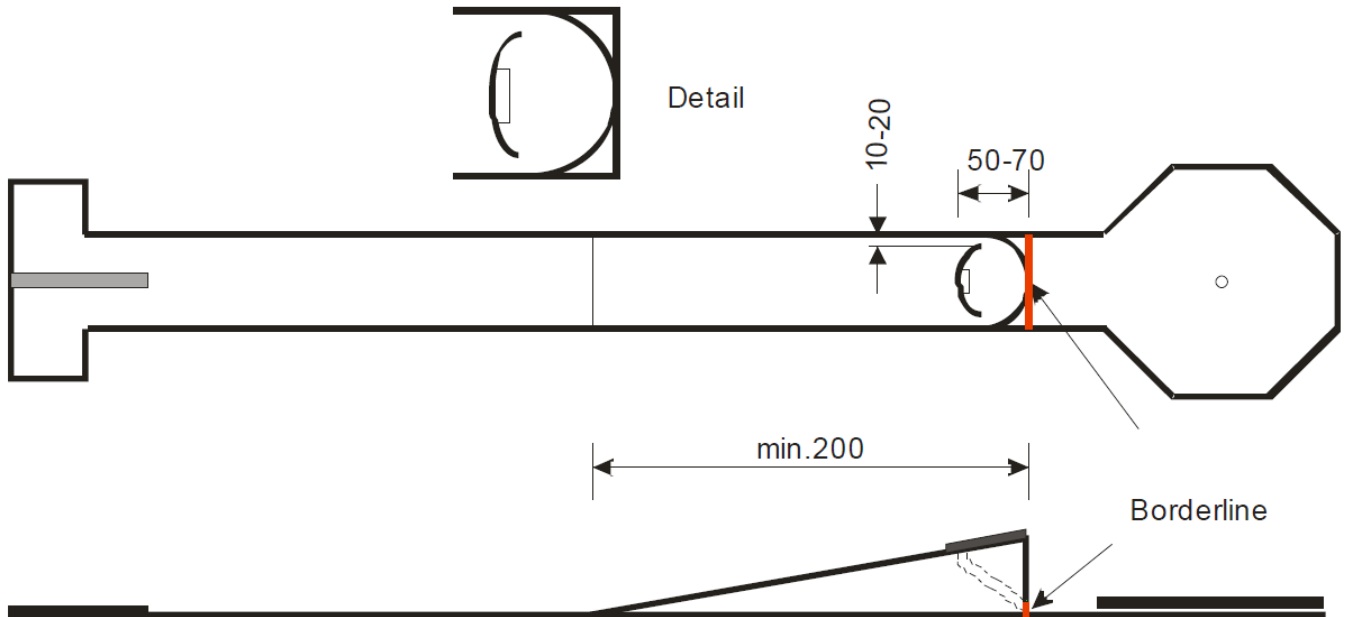

Maße: Länge der Bahn 6 – 12 m (ohne Zielfeld)
 Länge der Steigung min. 200 cm

Grenzlinie: Bahnen ohne Zielfeld haben keine Grenzlinie. Bei Bahnen mit Zielfeld befindet sich die Grenzlinie unmittelbar hinter der Steigung.

Bahnregeln: Kommt der Ball auf der Spitze des Innenbogens zur Ruhe, erfolgt der nächste Schlag vom Abschlagfeld.

Bei einer Bahn ohne Zielfeld ist das Ziel erreicht, wenn der Ball innerhalb des Innenbogens oder im Zielloch oder -kasten zur Ruhe kommt.

Bei einer Bahn mit Zielfeld muss der Ball die Grenzlinie passieren.

BAHN 9

Örkeljunga

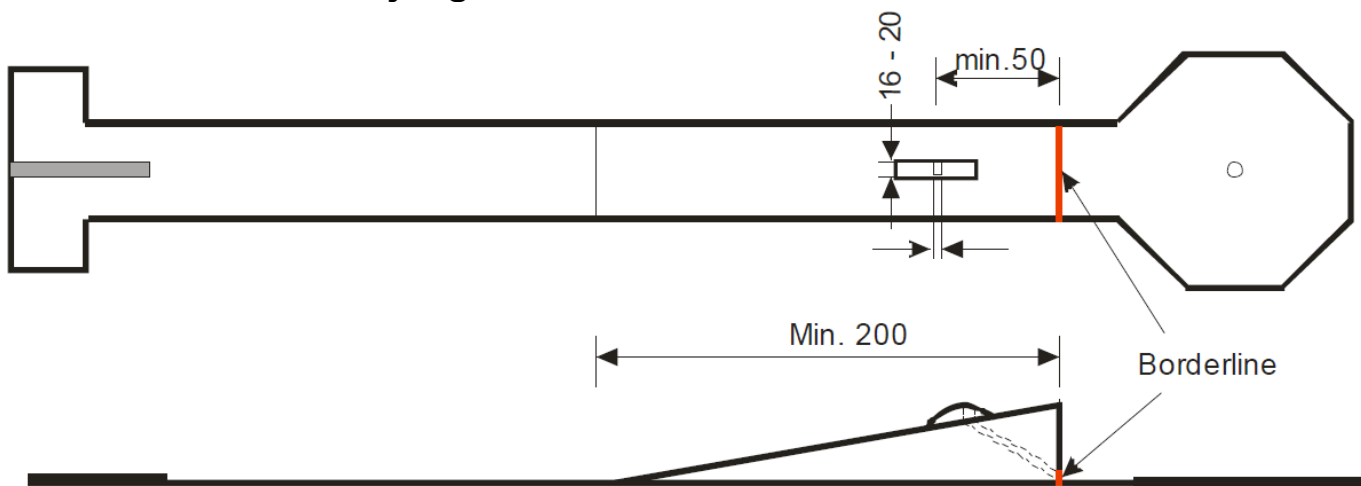

Maße: Länge der Bahn 6 – 12 m (ohne Zielfeld)
 Länge der Steigung min. 200 cm
 Höhe der Brücke 10 – 35 cm

Die Brücke kann auch unmittelbar hinter dem Zielschlitz enden.

Grenzlinie: Bahnen ohne Zielfeld haben keine Grenzlinie. Bei Bahnen mit Zielfeld befindet sich die Grenzlinie unmittelbar hinter der Steigung.

BAHN 10 Winkel

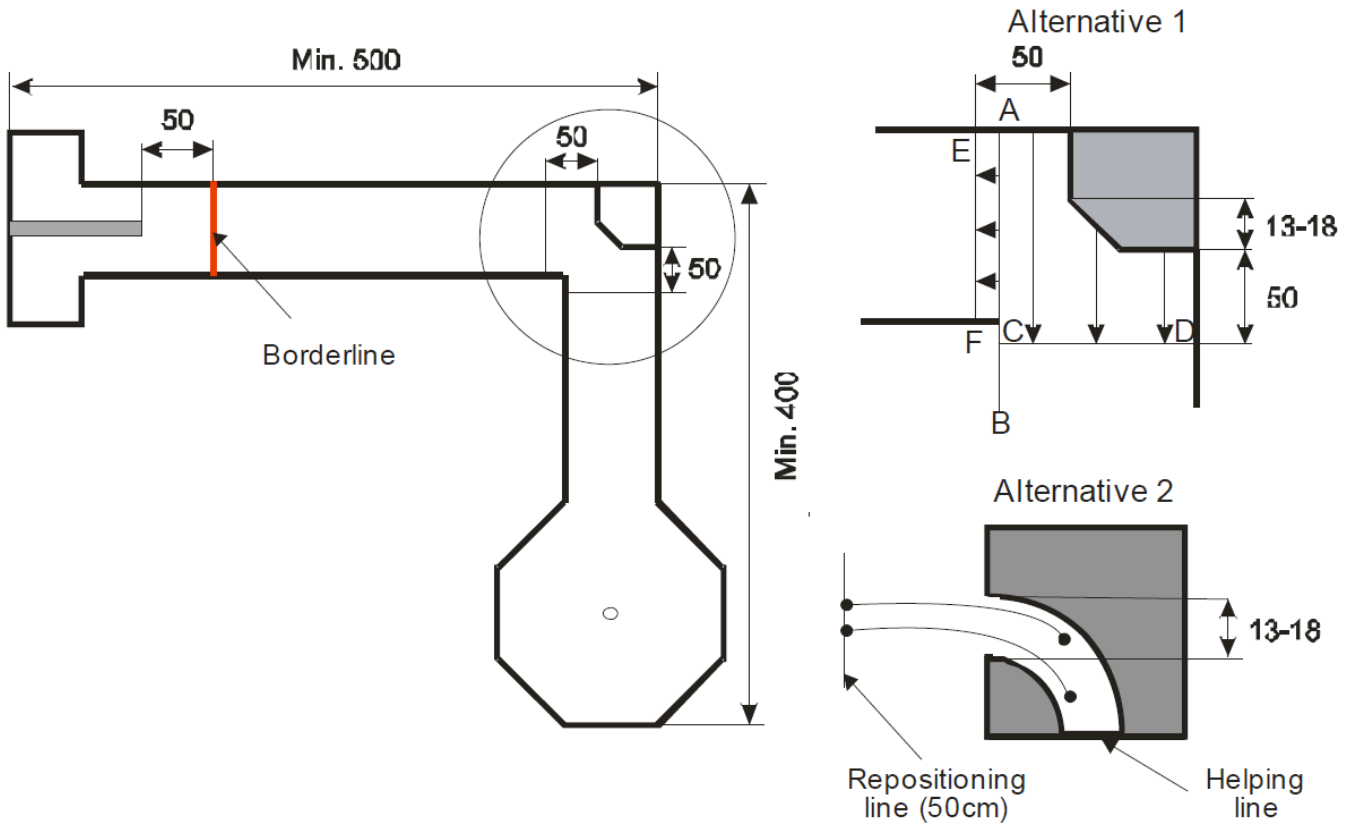

Maße: Länge der Bahn 9 – 18 m

Grenzlinie: Die Grenzlinie befindet sich 50 cm von der Abschlagplatte entfernt. Die Bahn kann über eine Steigung vor dem Hindernis verfügen. In diesem Fall befindet sich die Grenzlinie unmittelbar am Ende der Steigung. Das Ende der Steigung muss sich min. 50 cm vor dem Hindernis befinden.

Ablegen für Alt. 1: Kommt der Ball innerhalb des Bereichs ACD zur Ruhe, kann er bis zu 50 cm vom Hindernis in Richtung Zielfeld abgelegt werden (siehe Zeichnung). Kommt der Ball innerhalb des Rechteckes ACFE zur Ruhe, kann er bis zu 50 cm vom Hindernis in Richtung Abschlagfeld abgelegt werden.

Ablegen für Alt. 2: Kommt der Ball innerhalb des Hindernisses zur Ruhe, ohne die Hilfslinie unmittelbar am Ausgang des Hindernisses passiert zu haben, kann er bis zu 50 cm vom Hindernis in Richtung Abschlagfeld abgelegt werden (siehe Zeichnung).

BAHN 11 Besonderer Winkel

Alternative 1(Winkel mit Verlängerung)

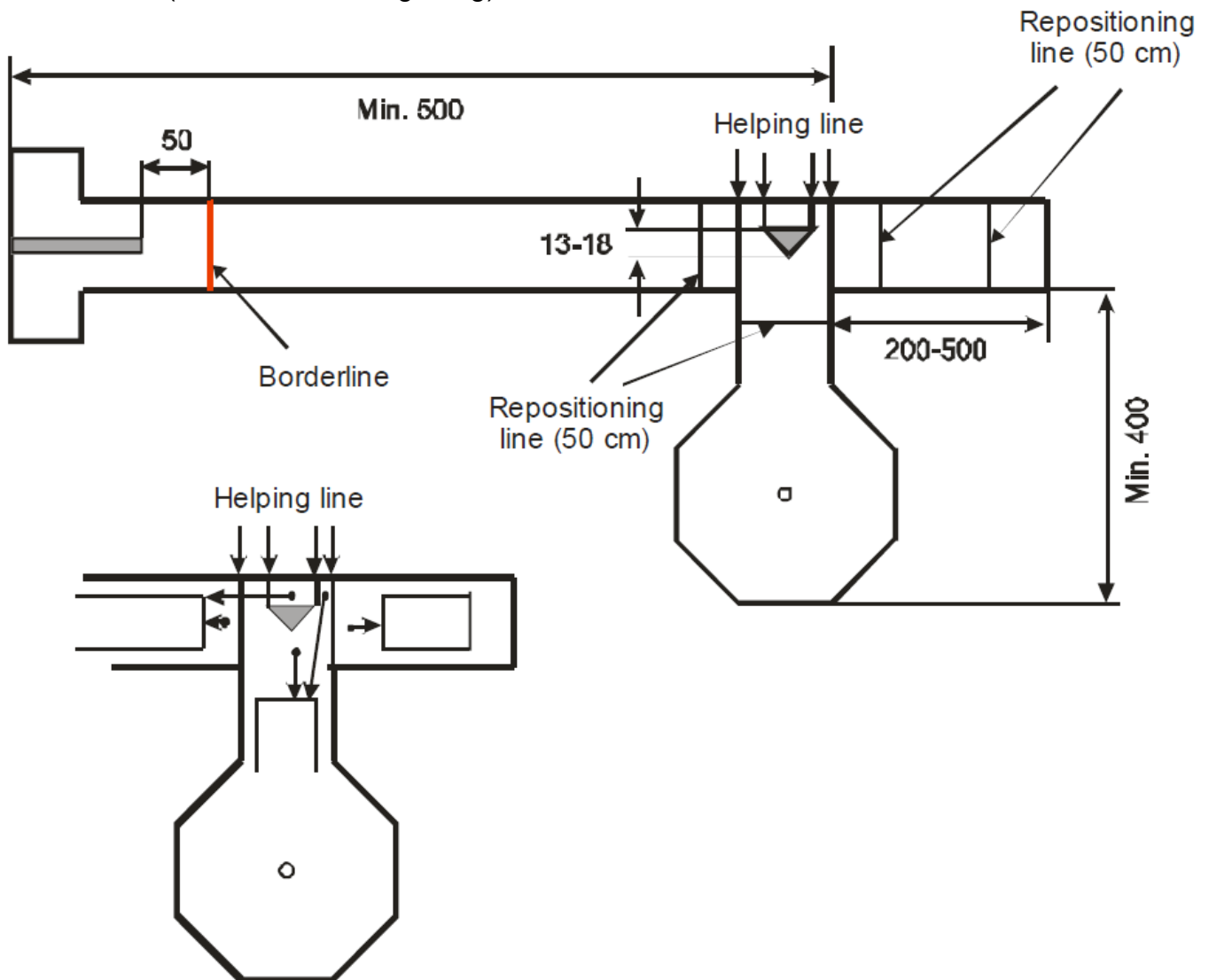

Maße: Länge der Bahn 9 – 18 m (Verlängerung nicht eingeschlossen)

Hindernis: Das Hindernis sollte einen 90° Winkel (zum Zielfeld) und zwei 45° Winkel haben.

Grenzlinie: Die Grenzlinie befindet sich 50 cm von der Abschlagplatte entfernt. Die Bahn kann über eine Steigung vor dem Hindernis verfügen. In diesem Fall befindet sich die Grenzlinie unmittelbar am Ende der Steigung.

Das Ende der Steigung muss sich min. 50 cm vor dem Hindernis befinden.

Ablegen: Siehe Zeichnung

Kommt der Ball hinter dem Hindernis mit Berührung der Hilfslinien oder zwischen diesen zur Ruhe, kann er bis zur Ablegeline in Richtung Abschlagfeld abgelegt werden.

Kommt der Ball hinter dem Hindernis außerhalb der Hilfslinien zur Ruhe, kann er bis zur Ablegeline in Richtung Zielfeld abgelegt werden.

Alternative 2(Winkel mit Umgehung)

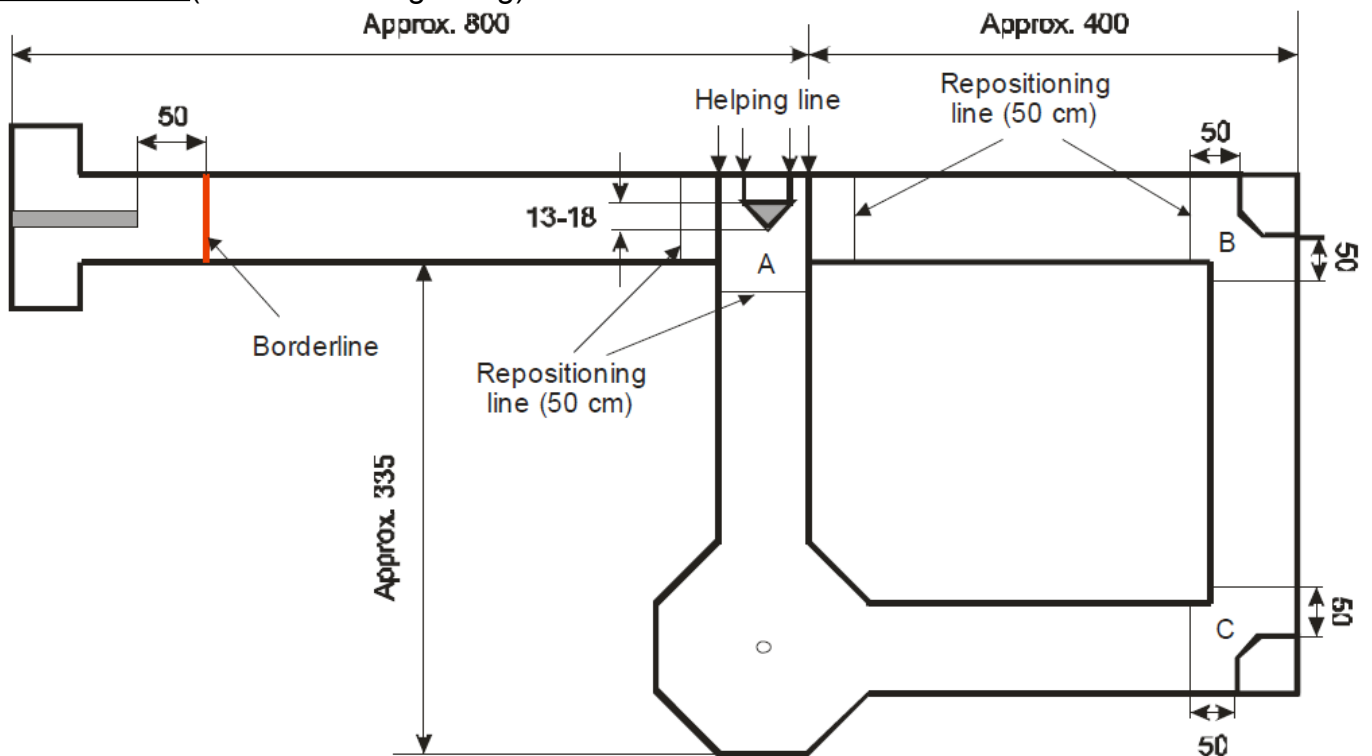

Maße: Siehe Zeichnung

Hindernis: Das Hindernis sollte zwei 45° Winkel (je einen zum Abschlagfeld und zum Zielfeld) und einen 90° Winkel zur Umgehung aufweisen.

Grenzlinie: Die Grenzlinie befindet sich 50 cm von der Abschlagplatte entfernt. Die Bahn kann über eine Steigung vor dem Hindernis verfügen. In diesem Fall befindet sich die Grenzlinie unmittelbar am Ende der Steigung.

Das Ende der Steigung muss sich min. 50 cm vor dem Hindernis befinden.

Ablegen: Bereich A analog Bahn 11 Alt. 1
Bereich B und C analog Bahn 10

BAHN 12 Mittelhügel

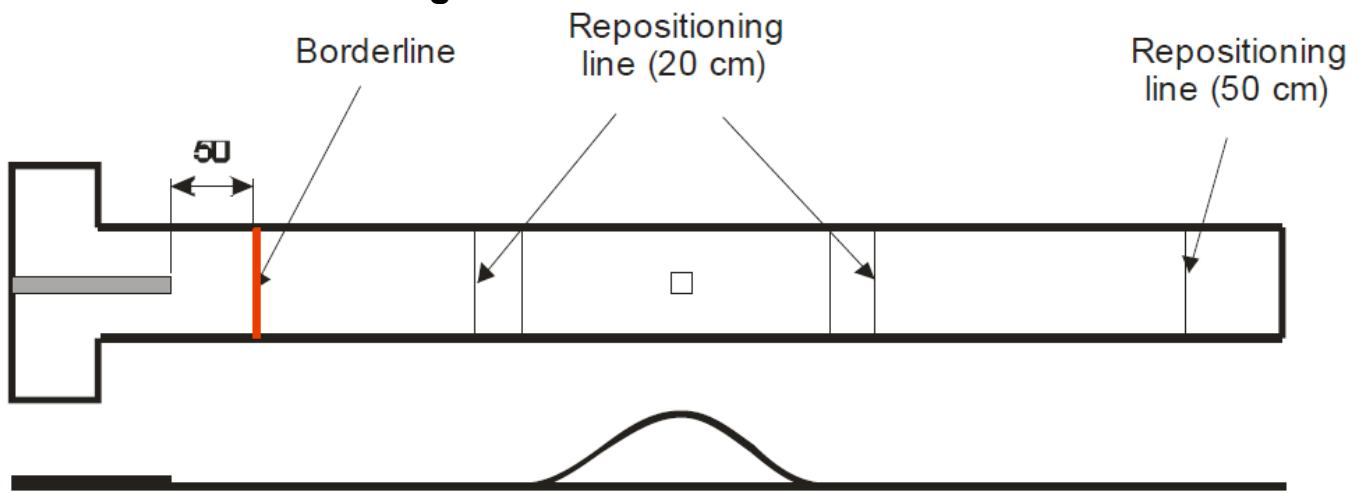

Maße: Länge der Bahn 6 – 10 m
 Zielloch siehe Tabelle 4
 Höhe des Hügel 30 – 60 cm

Grenzlinie: Die Grenzlinie befindet sich 50 cm von der Abschlagplatte entfernt.

Ablegen: Kommt der Ball auf dem Hügel zur Ruhe, kann parallel zur Bande bis zu 20 cm vom Ende des Hügel in die Richtung abgelegt werden, aus der er gekommen ist. Er kann jedoch auch von seinem Ruhepunkt weiterspielt werden.

BAHN 13 Seitentore

Alternative 1: Flache Bahn

Die Grenzlinie befindet sich 50 cm von der Abschlagplatte entfernt.

Alternative 2: Bahn mit Steigung

Die Grenzlinie befindet sich unmittelbar hinter dem Ende der Steigung.

Alternative 1

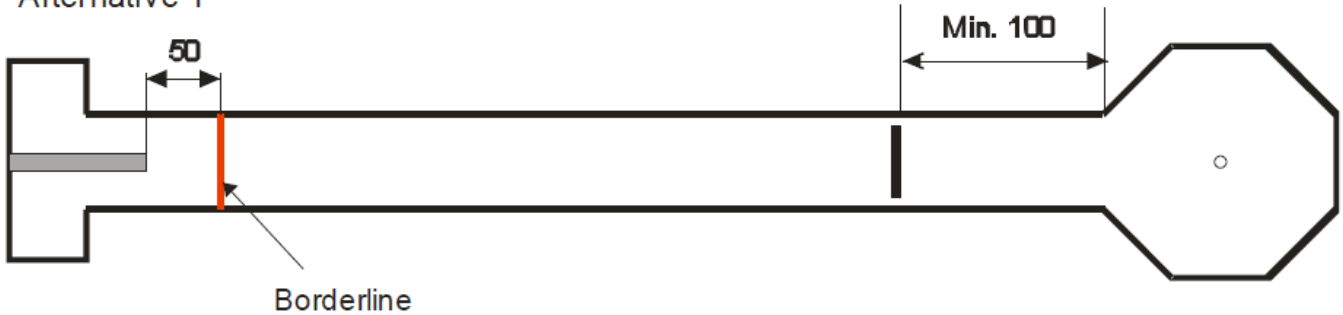

Alternative 2

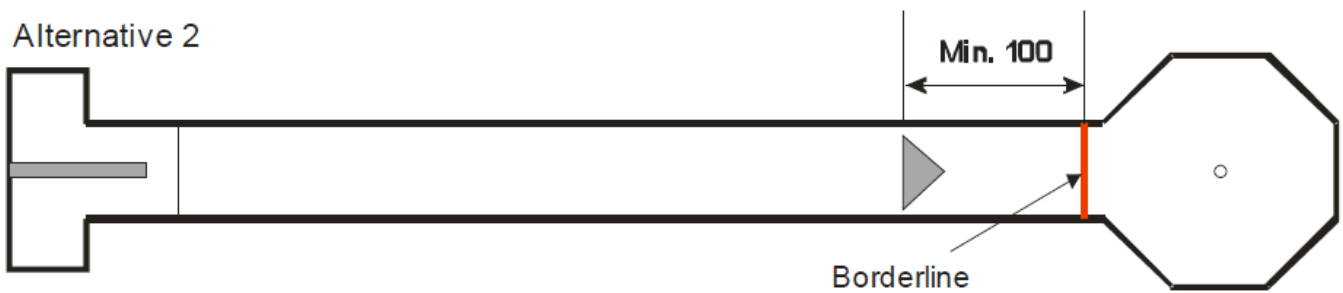

- Maße: Länge der Bahn 7 – 15 m
 Breite der Seitentore siehe Tabelle 2
 Beide Tore müssen die gleiche Breite haben.

BAHN 14 Mulde

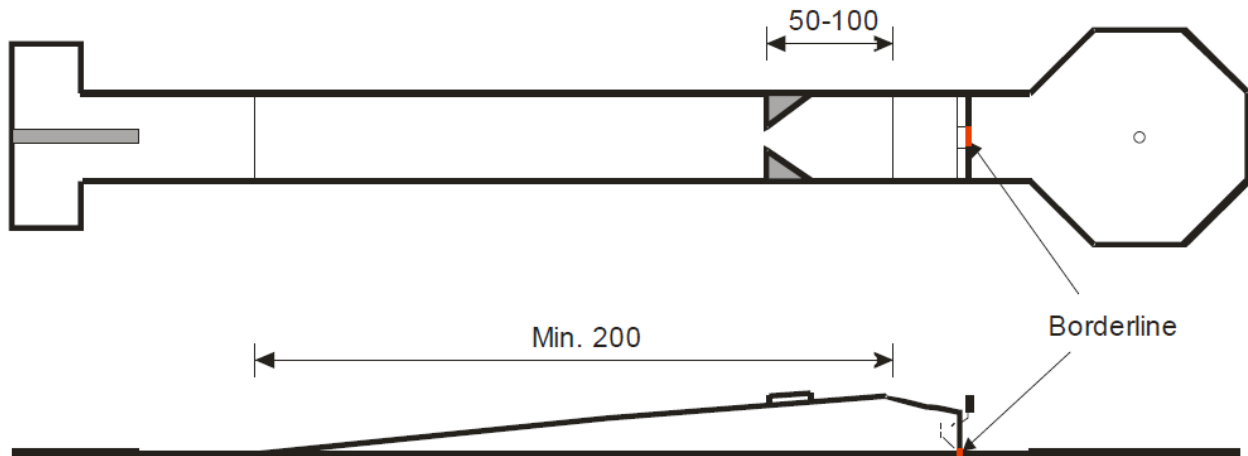

Maße: Länge der Bahn 6 – 12 m (ohne Zielfeld)
 Länge der Steigung min. 200 cm
 Breite des Tores siehe Tabelle 1

Grenzlinie: Bahnen ohne Zielfeld haben keine Grenzlinie.
 Bei Bahnen mit Zielfeld befindet sich die Grenzlinie unmittelbar hinter der Steigung.

Bahnregeln: Kommt der Ball auf dem höchsten Punkt vor der Mulde zur Ruhe, erfolgt der nächste Schlag vom Abschlagfeld.
 Bei Bahnen ohne Zielfeld ist das Ziel erreicht, wenn der Ball innerhalb der Mulde zur Ruhe kommt. Bahnen ohne Zielfeld können ohne Zielloch oder –kasten errichtet werden.
 Bei Bahnen mit Zielfeld muss der Ball die Grenzlinie passieren.

BAHN 15 Fischgräte

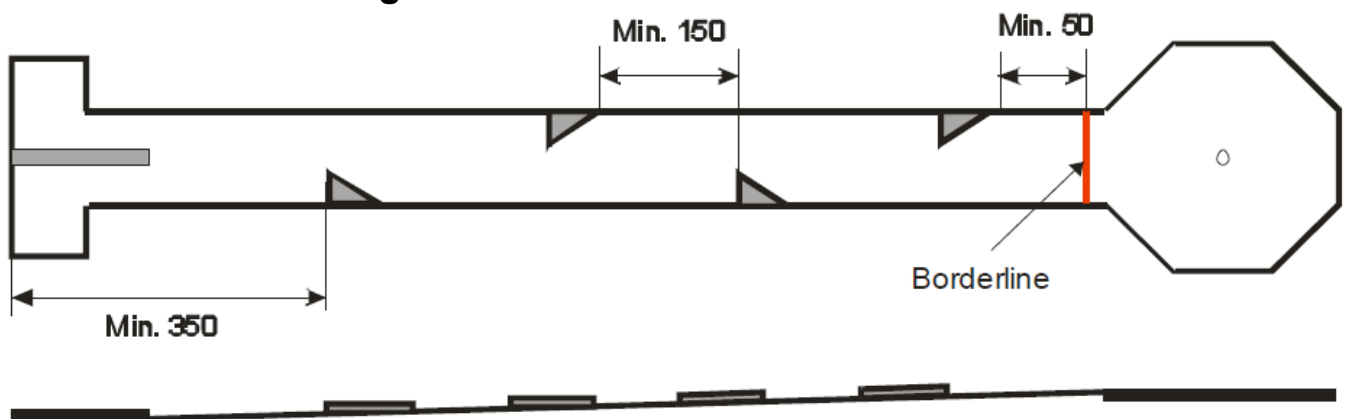

Maße: Länge der Bahn 10 – 18 m
 Breite des Durchganges siehe Tabelle 1
 Der Abstand in der Tabelle misst sich vom vorderen Ende des Abschlagfeldes bis zum Beginn des dritten Hindernisses.

Grenzlinie: Die Grenzlinie befindet sich unmittelbar hinter dem Ende der Steigung.

Sonstiges: 3, 4 oder 5 Hindernisse sind zulässig.

BAHN 16 Rinne

Alternative 1: Flache Bahn Die Grenzlinie befindet sich 50 cm vom Abschlagfeld entfernt.
 Alternative 2: Bahn mit Steigung Die Grenzlinie befindet sich unmittelbar hinter dem Ende der Steigung.

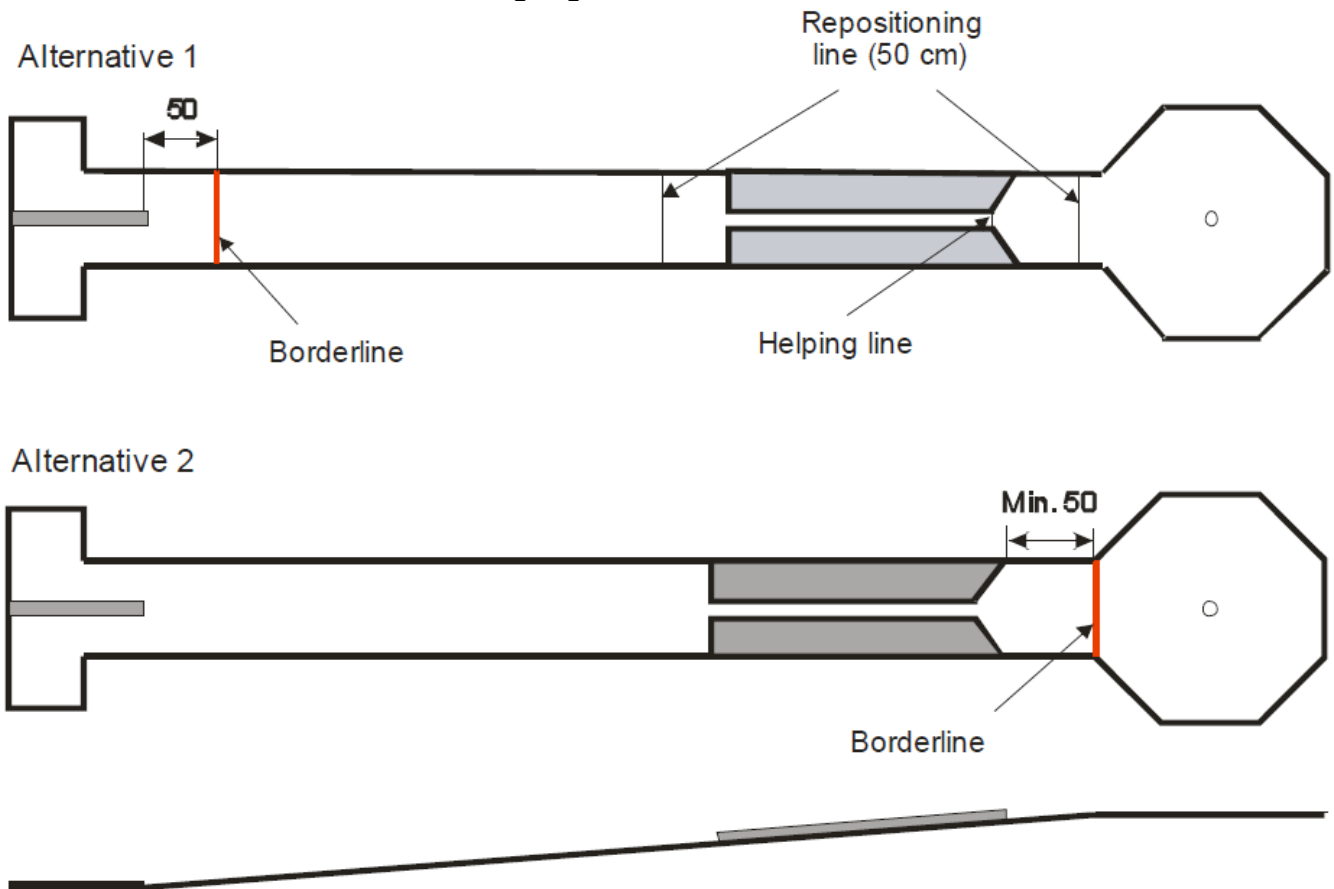

Maße: Länge der Bahn 8 – 16 m
 Breite des Durchganges siehe Tabelle 1
 Alt. 2 ist mit einem flachen Teil vor dem Beginn der Steigung möglich. Alt. 2 ist auch mit einem Gefälle hinter dem Hindernis möglich. In diesem Fall befindet sich die Grenzlinie unmittelbar hinter dem höchsten Punkt des Hügels.

Ablegen: Kommt der Ball mit seinem Auflagepunkt vor oder auf der Hilfslinie zur Ruhe, kann er bis zu 50 cm vom Hindernis in Richtung des Abschlagfeldes abgelegt werden. Dies ist **nicht zwingend**, das Spiel kann auch ohne Ablegen von der Ruheposition innerhalb des Hindernisses fortgesetzt werden. Das Ablegen muss immer parallel zur Seitenbande erfolgen. Hat der Ball mit seinem Auflagepunkt die Hilfslinie passiert, kann er bis zu 50 cm vom Hindernis in Richtung Zielfeld abgelegt werden.

BAHN 17 Steigung mit Seitenloch

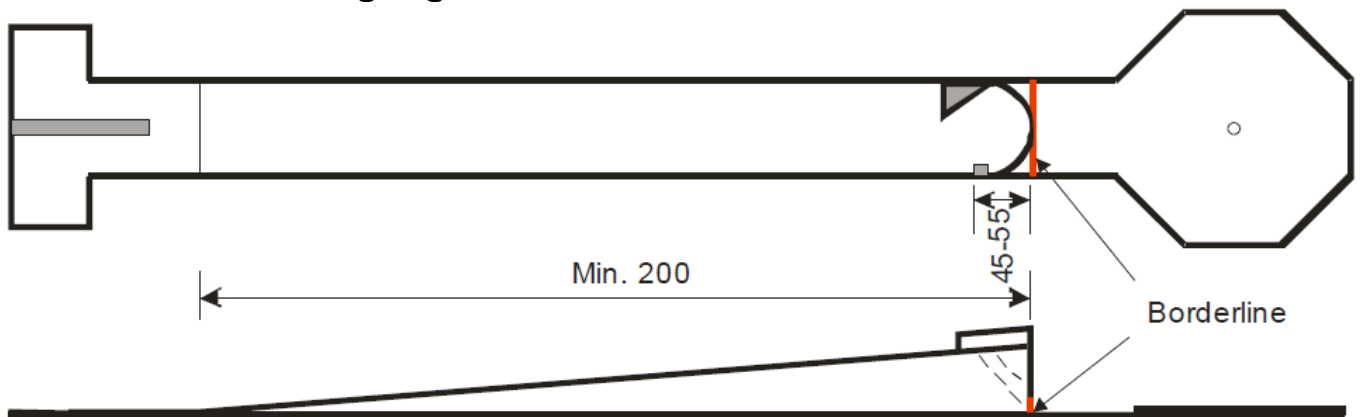

Alternative: Das Zielfeld kann auch in einem 90° Winkel zur Bahn angeordnet werden, wobei sich das Loch in der Steigung auf der gegenüberliegenden Seite des Zielfeldes befinden muss.

Maße: Länge der Bahn 6 – 12 m (ohne Zielfeld)

Länge der Steigung min. 200 cm

Breite des Lochs in der Steigung siehe Tabelle 4

Zielloch: Das Loch in der Steigung kann auch 0 – 10 cm von der Bande entfernt angeordnet werden.

Grenzlinie: Bahnen ohne Zielfeld haben keine Grenzlinie. Bei Bahnen mit Zielfeld befindet sich die Grenzlinie unmittelbar hinter der Steigung.

BAHN 18 Brücke

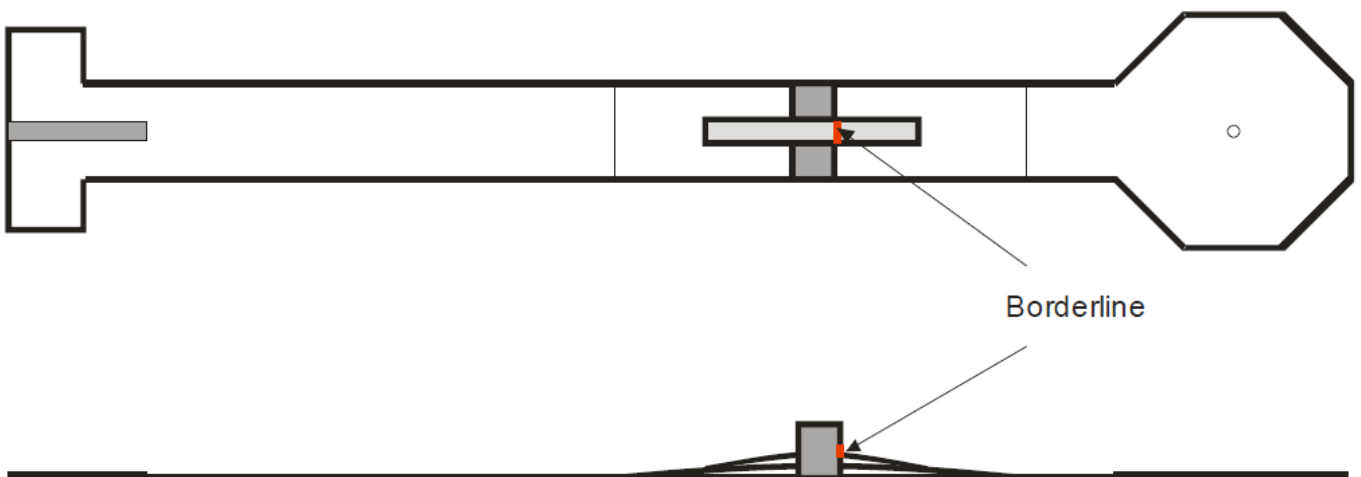

Maße: Länge der Bahn 7 – 15 m

Breite des Durchganges siehe Tabelle 1

Länge der Brücke 80 – 250 cm

Höhe der Brücke 10 – 30 cm

Grenzlinie: Die Grenzlinie befindet sich unmittelbar am Ende des Hinderniskastens.

Ablegen: Die Ablegeline befindet sich 50 cm hinter dem Ende der Steigung.

Sonstiges: Das Hindernis muss auf Höhe der Grenzlinie über ein Dach oder Tor verfügen.

BAHN 19 Hügel mit Tor

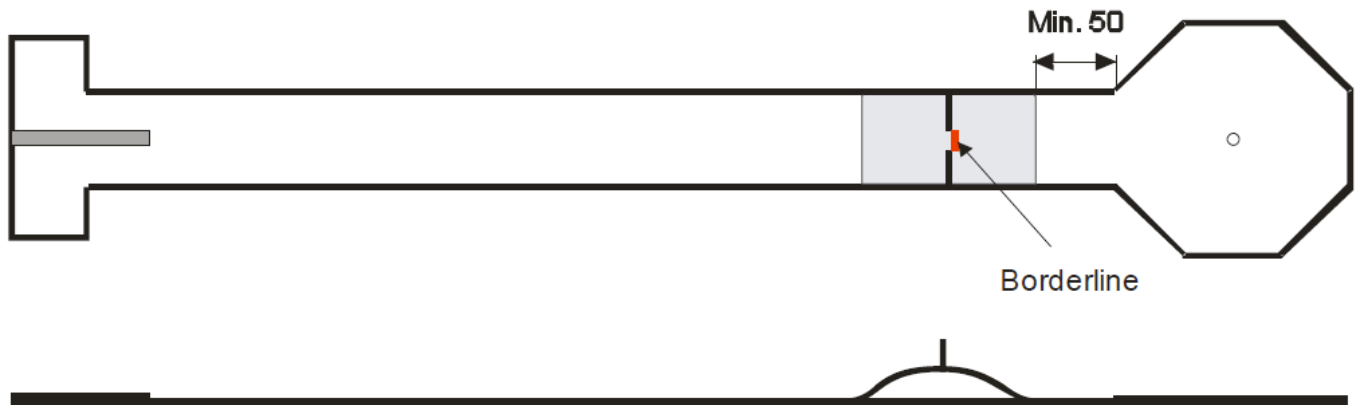

Maße: Länge der Bahn 7 – 15 m
 Breite des Tores siehe Tabelle 1
 Länge des Hügels 100 – 200 cm
 Höhe des Hügels 30 – 60 cm

Grenzlinie: Die Grenzlinie befindet sich unmittelbar am Ende des Tores auf dem Hügel.

Ablegen: Die Ablegeline befindet sich 50 cm hinter dem Ende des Hügels.

BAHN 20

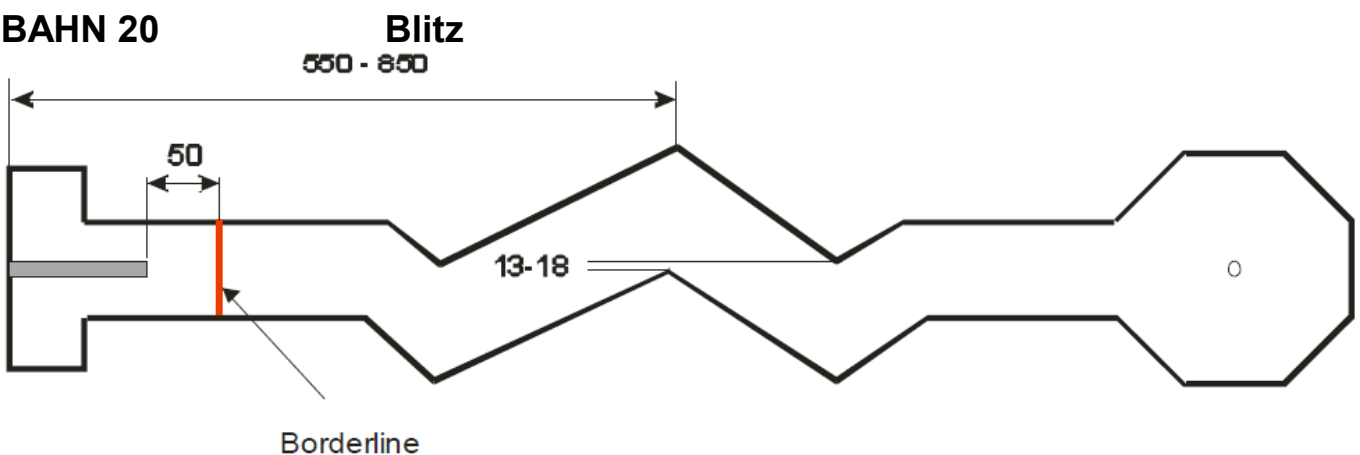

Maße: Länge der Bahn 10 – 15 m
 Breite des Durchganges 13 – 18 cm

Grenzlinie: Die Grenzlinie befindet sich 50 cm von der Abschlagplatte entfernt.

BAHN 21 Graben

Alternative 1: Bahn ohne Tor am Ende der Steigung

Alternative 2: Bahn mit Tor am Ende der Steigung

Ein Tor hinter dem Graben ist für beide Alternativen vorgeschrieben.

Das Tor muss die gleiche Breite wie die Bahn haben.

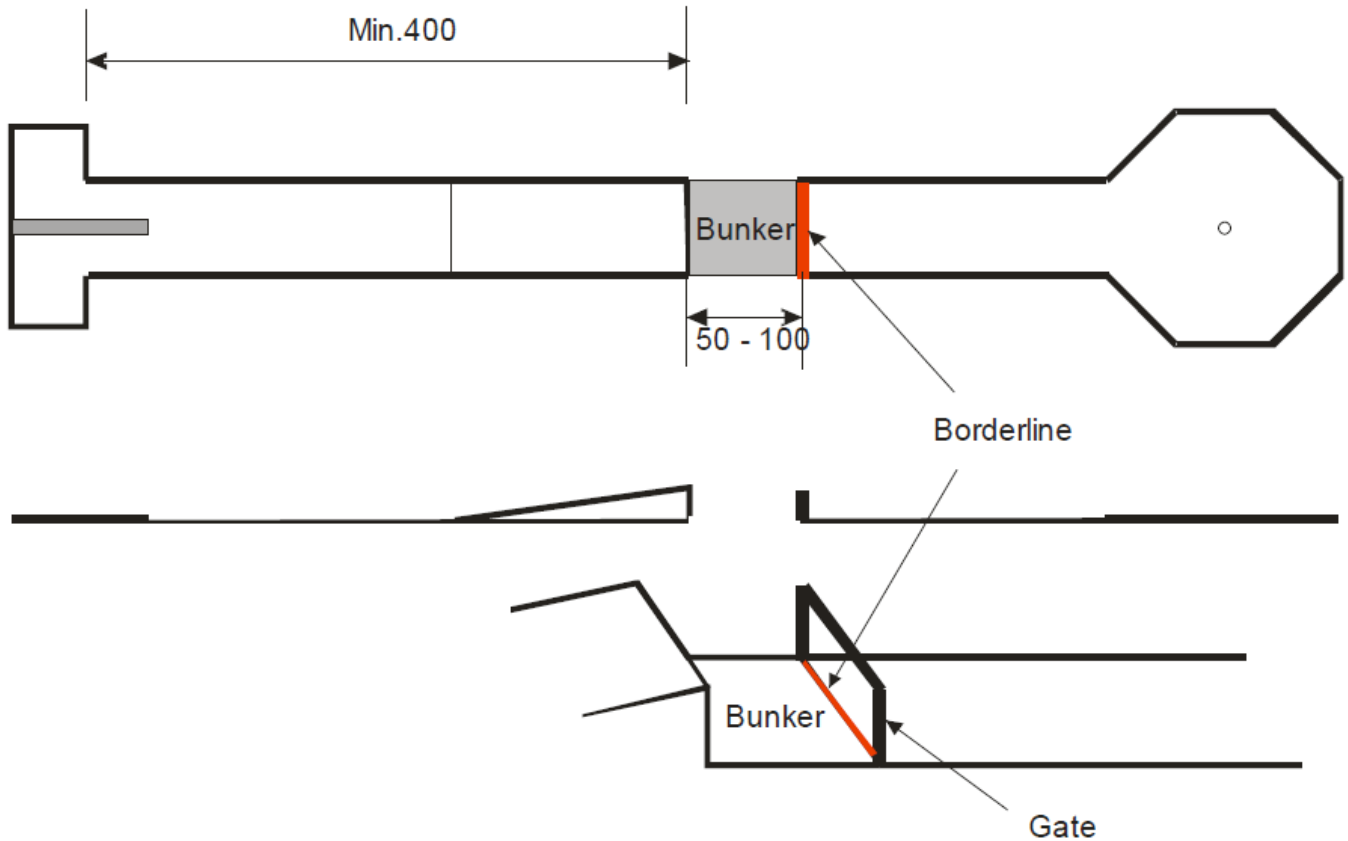

- Maße:
- Länge der Bahn 8 – 15 m
 - Länge der Steigung min. 100 cm
 - Höhe der Steigung 30 – 60 cm
 - Höhe des Tores hinter dem Graben +/- 10 cm in Bezug auf die Höhe der Steigung
 - Bei Alt. 2 ist die Breite des Tores am Ende der Steigung 20 – 40 cm

- Grenzzlinie:
- Die Grenzzlinie befindet sich unmittelbar am Ende des Tores hinter dem Graben. Der vorgeschriebene Weg des Balles führt durch das Tor hinter dem Graben. Das Hindernis ist nicht ordnungsgemäß überwunden, wenn der Ball den Graben berührt hat (oder eine Matte innerhalb des Grabens). In diesem Fall zählt der Schlag und ist zu wiederholen.

BAHN 22 **Schräger Hügel mit Tor**

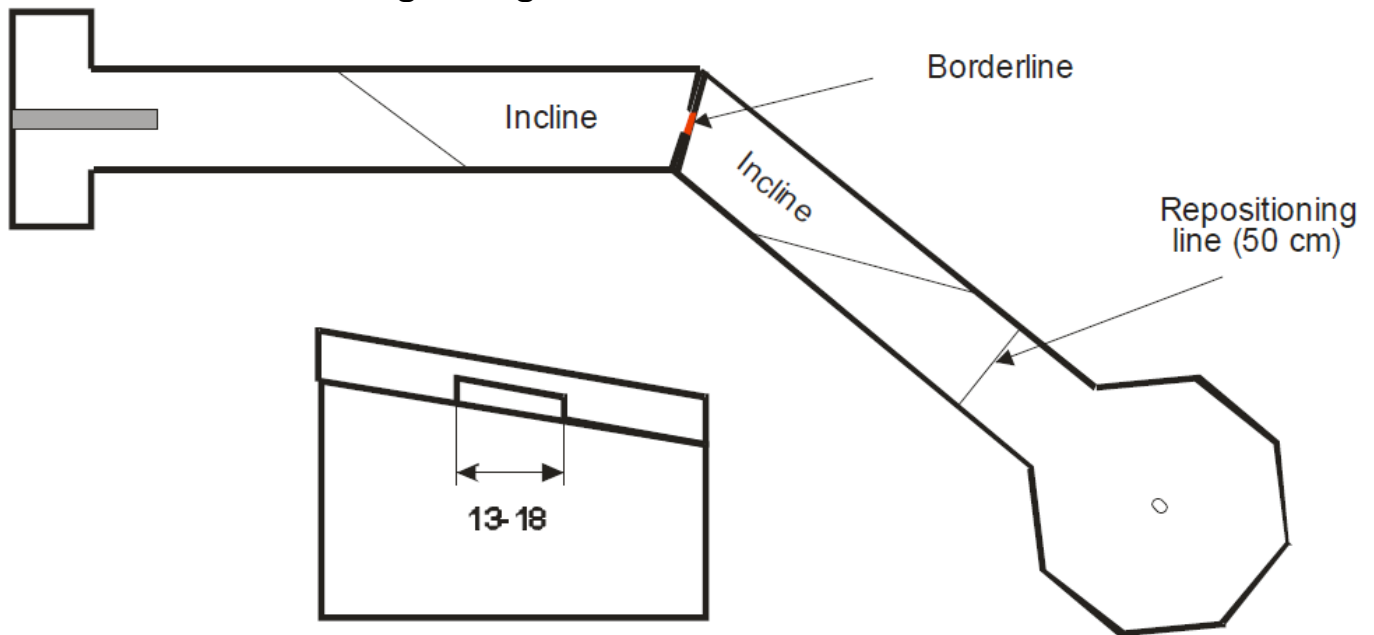

Maße: Länge der Bahn 8 – 16 m
 Höhe des Hügel (niedrige Seite) 20 – 40 cm
 Schräge (hohe Seite – niedrige Seite) 5 – 20 cm
 Winkel der Bahn 15 – 30°

Grenzlinie: Die Grenzlinie befindet sich unmittelbar am Ende des Tores.

Ablegen: Die Ablegelinie befindet sich 50 cm hinter dem Ende der Schräge im rechten Winkel zu den Banden.

BAHN 23 **Ass-Box**

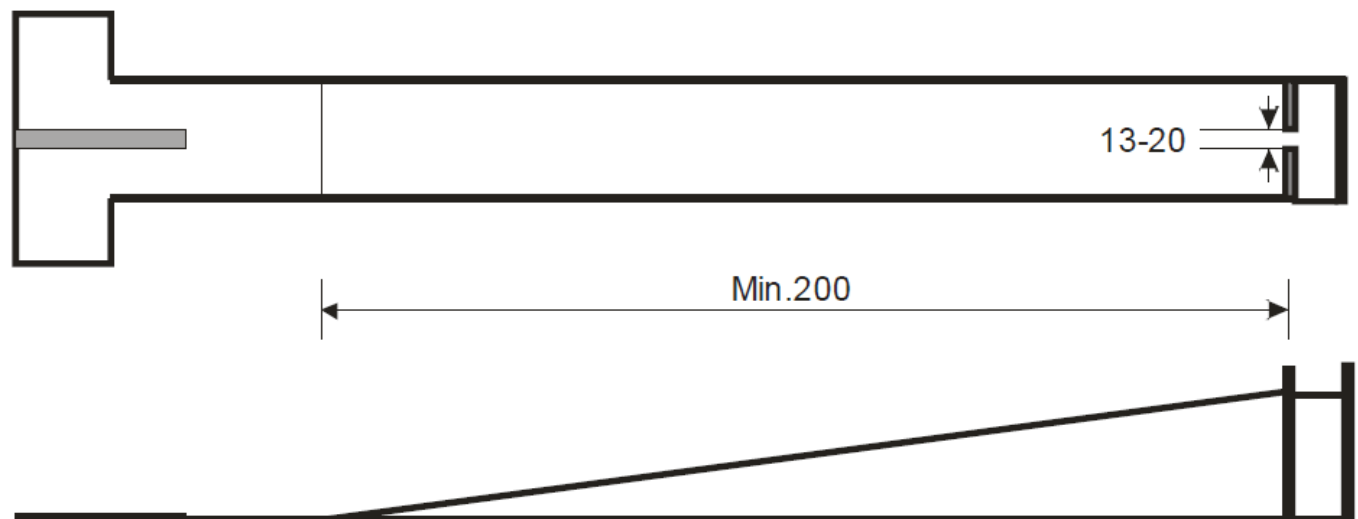

Maße: Länge der Bahn 6 – 12 m
 Länge der Steigung min. 200 cm

Grenzlinie: Bahn ohne Grenzlinie

BAHN 24 Schwedischer Absatz

Alternative 1: Flache Bahn Die Grenzlinie befindet sich 50 cm von der Abschlagplatte entfernt.

Alternative 2: Bahn mit Plateau

Die Grenzlinie befindet sich 50 cm von der Abschlagplatte entfernt. Gibt es keinen flachen Teil vor der Steigung, befindet sich die Grenzlinie unmittelbar hinter dem Ende der Steigung am Beginn des Plateaus.

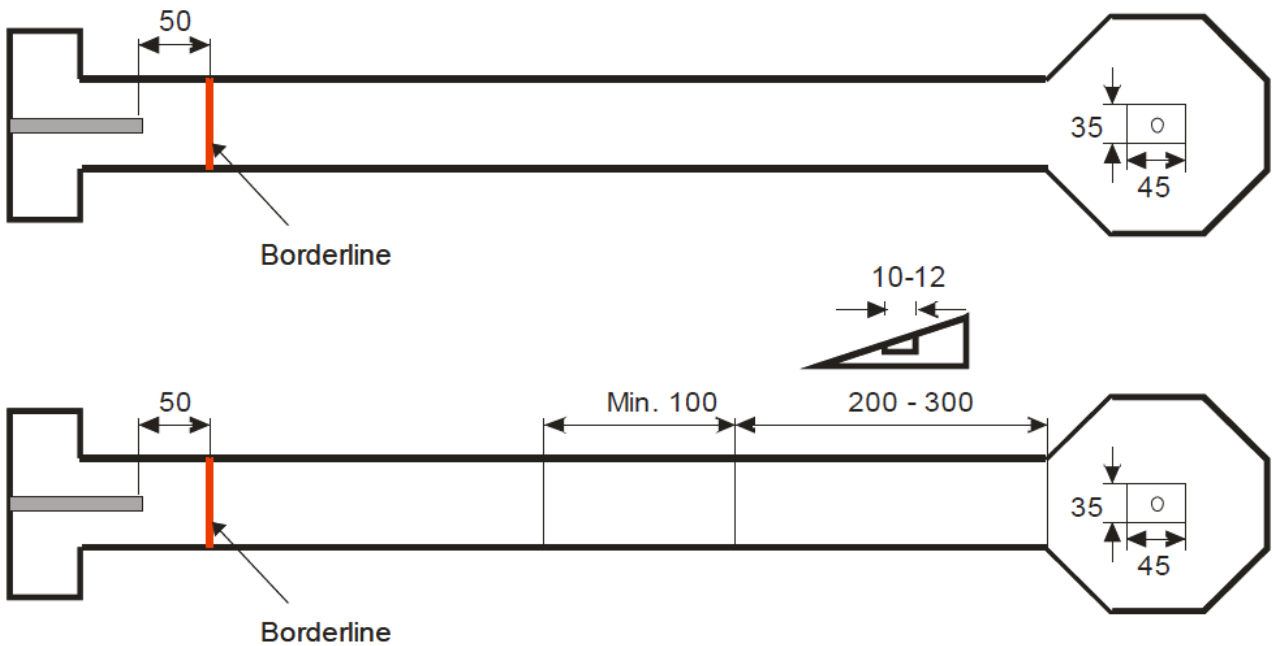

- Maße: Länge der Bahn 7 – 12 m
 Höhe des Absatzes 10 – 20 cm
 Das Zielloch muss sich in der Mitte des Zielfeldes befinden.

- Ablegen: Kommt der Ball weniger als 20 cm von der Steigung des Absatzes entfernt (vor dem Absatz) zur Ruhe, kann er parallel zur Bande bis zu 20 cm von der Steigung abgelegt werden.
 Kommt der Ball weniger als 20 cm vom schwedischen Absatz entfernt (an den übrigen Seiten) zur Ruhe, kann er rechtwinklig zum Absatz bis zu 20 cm abgelegt werden.

Beispiele:

Ball 1 kann im 90° Winkel zur Bande bis zur Ablegeline abgelegt werden.

Ball 2 kann im 90° Winkel zum Hindernis bis zur Ablegeline abgelegt werden.

Ball 3, der die diagonale Hilfslinie mit seinem Auflagepunkt berührt, kann bis zur Ecke der Ablegelines abgelegt werden.

Ball 4 kann parallel zu den Seitenbanden bis zur Ablegeline vor dem Absatz abgelegt werden.

Ball 5 kann parallel zur hinteren Bande bis zur Ablegeline abgelegt werden.

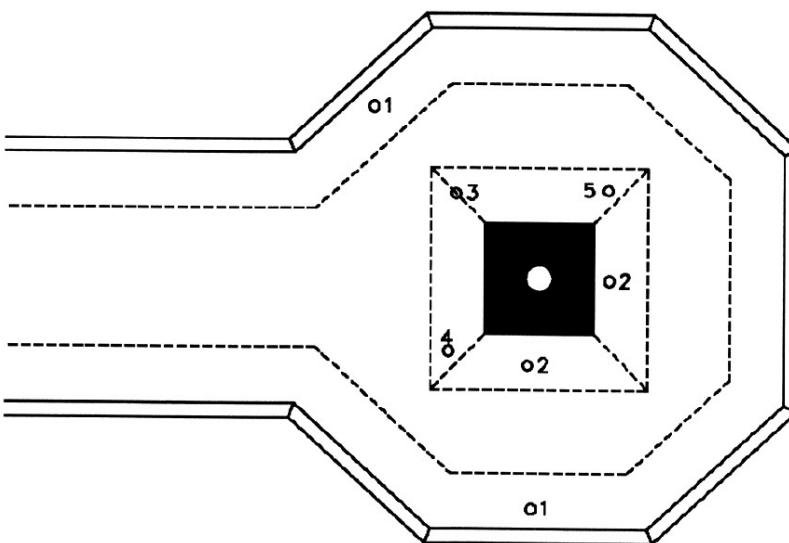

BAHN 25

Kreuz

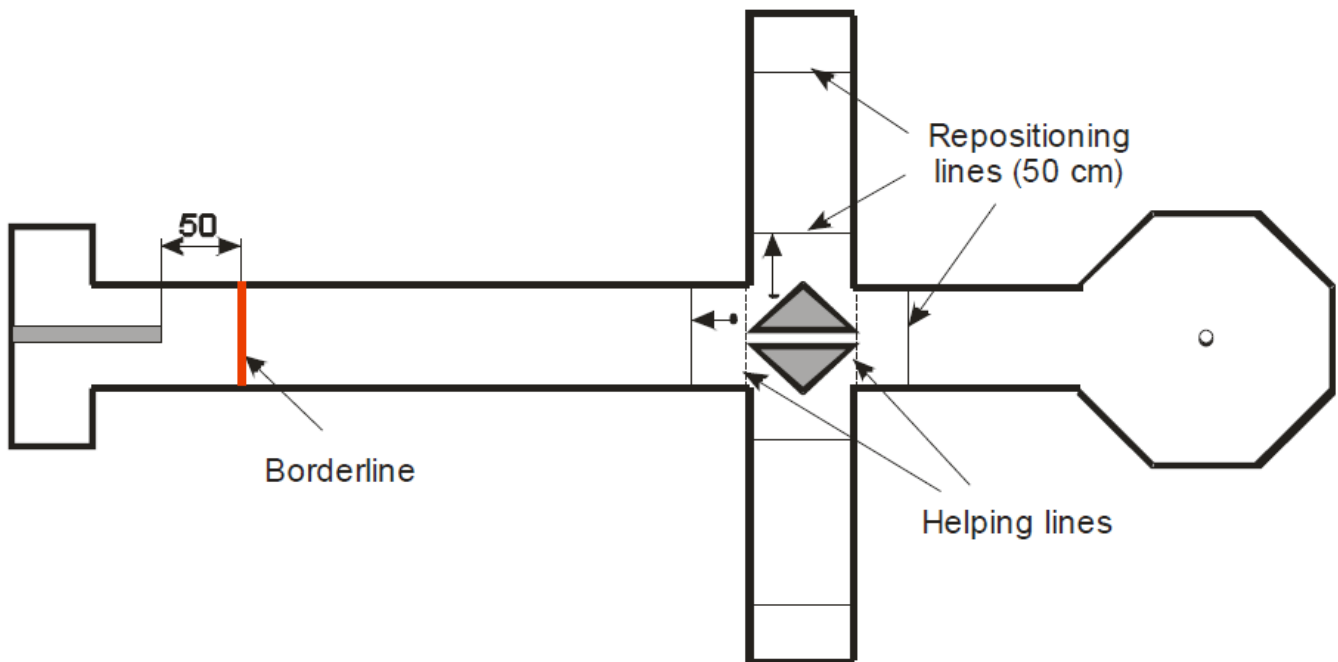

- Maße: Länge der Bahn 8 – 13 m
 Breite des mittleren Durchganges siehe Tabelle 1
 Abstand vom Ende der Seitenflügel bis zum Beginn des Zielfeldes min. 100 cm
 Länge der Seitenflügel 150 – 300 cm

Grenzzlinie: Die Grenzzlinie befindet sich 50 cm von der Abschlagplatte entfernt.

Ablegen: Ablegelinien befinden sich 50 cm von den Ecken des Hindernisses in alle Richtungen (siehe Zeichnung).

Hilfslinien befinden sich zwischen allen vier Ecken des Durchganges und der nächsten Ecke der Bande sowie dem Ein- und Ausgang des Durchganges.

Kommt der Ball mit seinem Auflagepunkt innerhalb des Hindernisses oder auf der zweiten Hilfslinie zur Ruhe, kann er bis zu 50 cm vom Hindernis in Richtung Abschlagfeld abgelegt werden. Dies ist nicht zwingend, das Spiel kann auch ohne Ablegen von der Ruheposition innerhalb des Hindernisses fortgesetzt werden.

Das Ablegen muss immer parallel zur Seitenbande erfolgen.

Hat der Ball mit seinem Auflagepunkt die zweite Hilfslinie passiert, kann er bis zu 50 cm vom Hindernis in Richtung Zielfeld abgelegt werden.

BAHN 26 Möllberg-Mulde

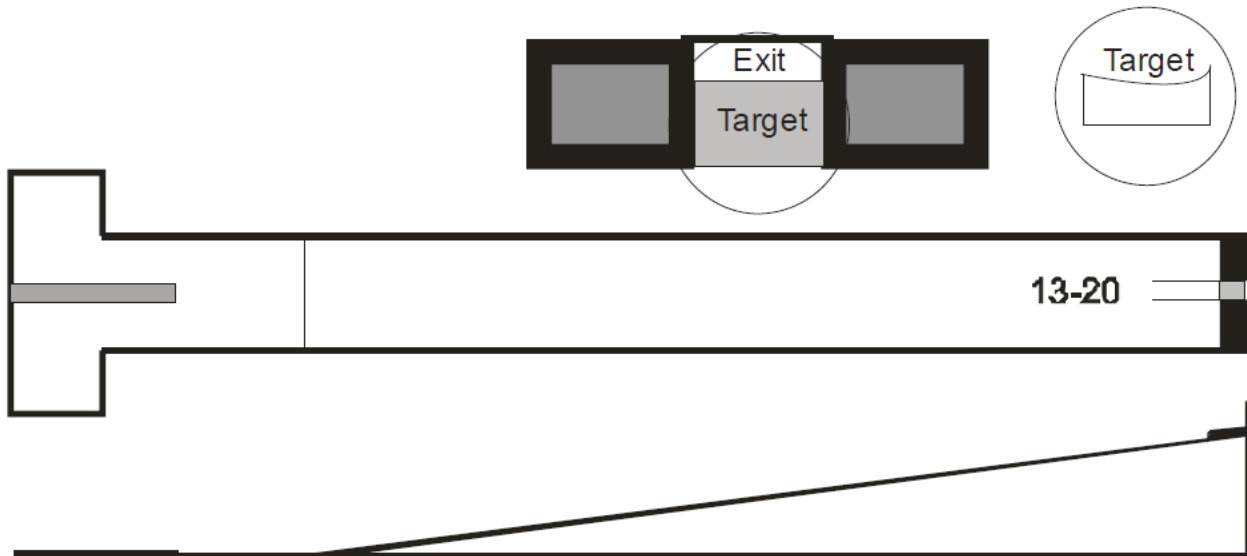

Maße: Länge der Bahn 6 – 12 m
Länge der Steigung min. 200 cm

Grenzlinie: Bahn ohne Grenzlinie

Ziel (Target): Die Mulde

BAHN 27 Steigung mit Vertikalloch

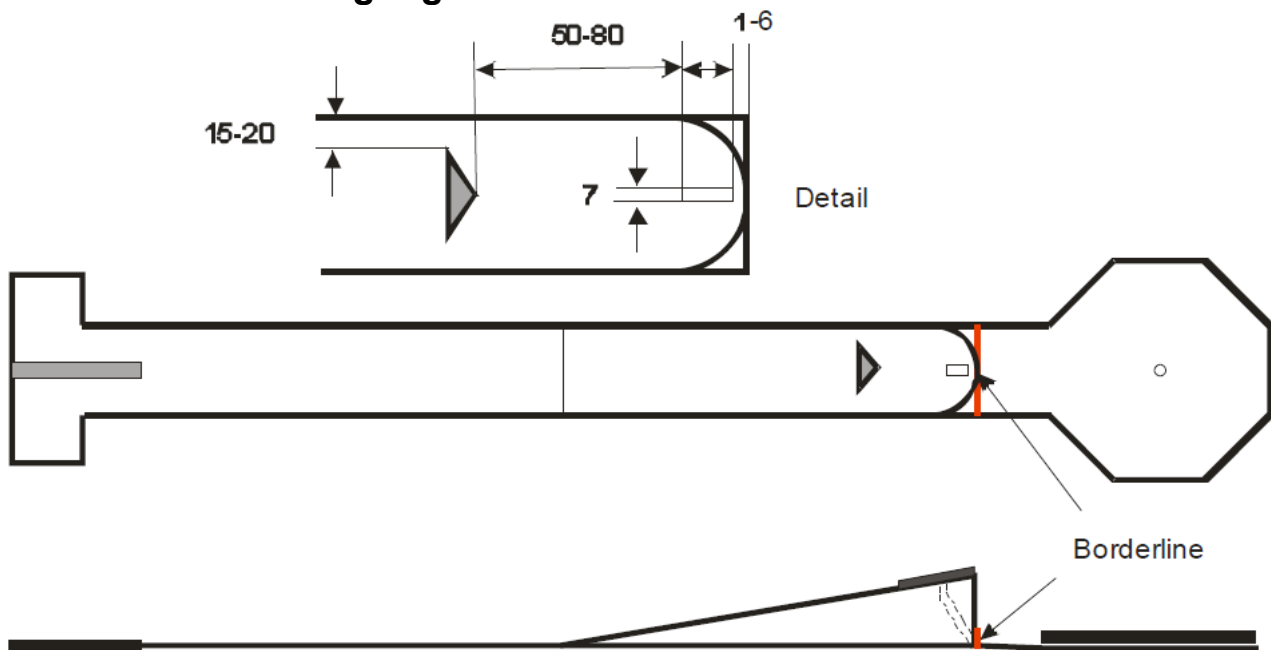

Maße: Länge der Bahn 6 – 12 m (ohne Zielfeld)
Länge der Steigung min. 200 cm
Vertikalloch in der Steigung siehe Tabelle 3
Hindernis vor dem Loch in der Steigung siehe Zeichnung

Grenzlinie: Bahnen ohne Zielfeld haben keine Grenzlinie. Bei Bahnen mit Zielfeld befindet sich die Grenzlinie unmittelbar hinter der Steigung.

BAHN 28 Hufeisen

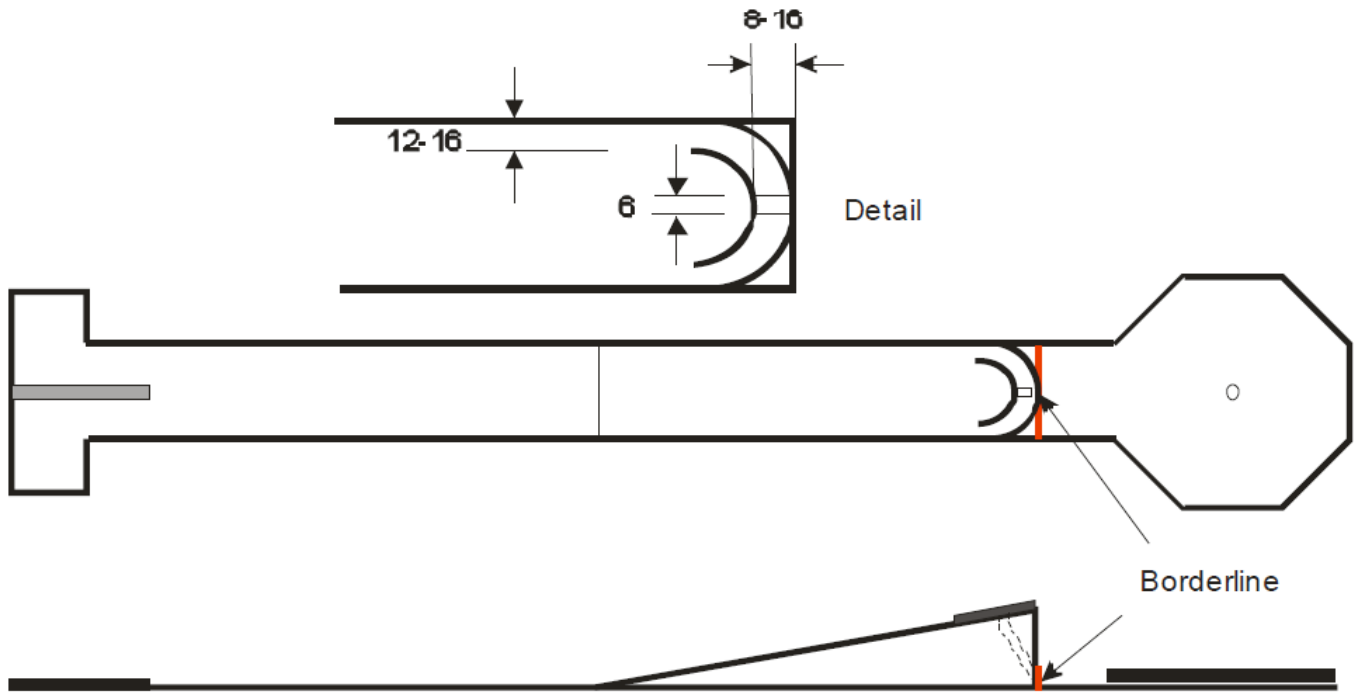

Maße: Länge der Bahn 6 – 12 m (ohne Zielfeld)
 Länge der Steigung min. 200 cm
 Abstand des Lochs im Hufeisen von hinterer Bande 0 – 8 cm

Grenzlinie: Bahnen ohne Zielfeld haben keine Grenzlinie. Bei Bahnen mit Zielfeld befindet sich die Grenzlinie unmittelbar hinter der Steigung.

BAHN 29 Zwillingsstore

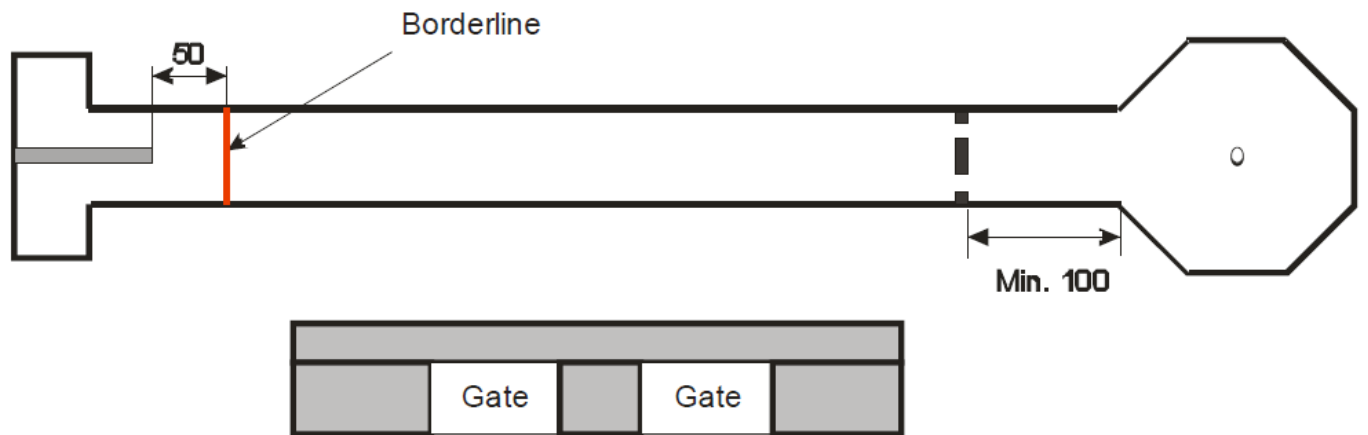

Maße: Länge der Bahn 7 – 15 m
 Abstand der Tore der Seitenbände 5 – 31 cm
 Breite der Tore siehe Tabelle 1
 Geschlossener Bereich in der Mitte min. 10 cm
 Beide Tore müssen die gleiche Größe haben.

Grenzlinie: Die Grenzlinie befindet sich 50 cm von der Abschlagplatte entfernt.

BAHN 30 Stationäre Waage

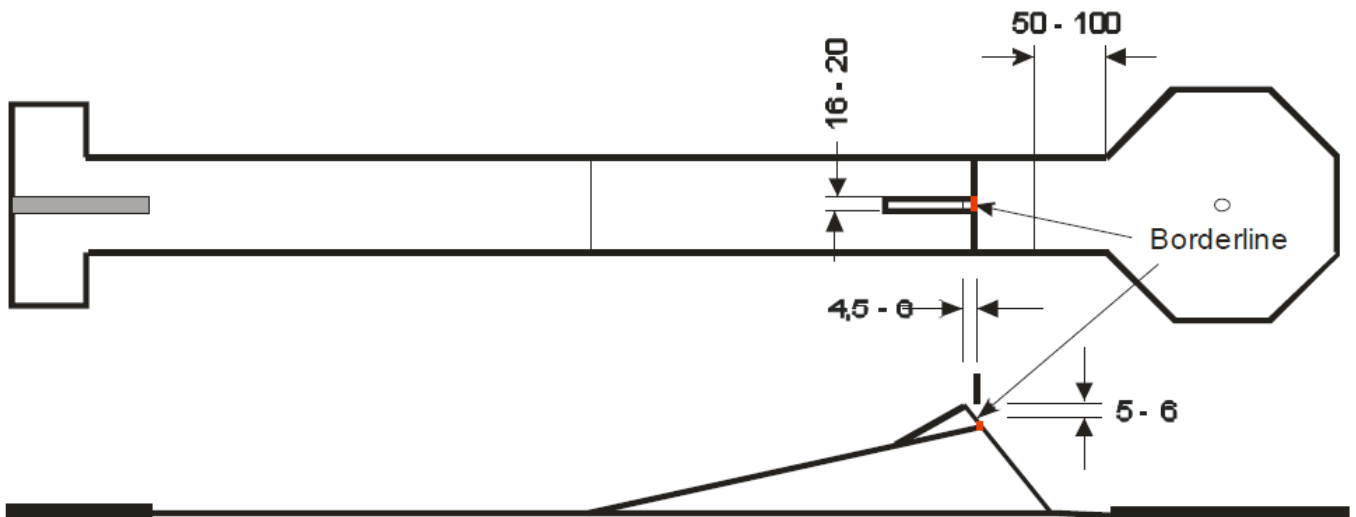

- Maße: Länge der Bahn 6 – 12 m (ohne Zielfeld)
 Länge der Steigung min. 200 cm
 Höhe der Steigung 0 – 60 cm (0 cm bedeutet nur eine kleine Rampe auf flacher Bahn)
 Höhe der Rampe 5 – 20 cm

Grenzlinie: Bahnen ohne Zielfeld haben keine Grenzlinie. Bei Bahnen mit Zielfeld befindet sich die Grenzlinie unmittelbar am Ende des Hindernisses.

BAHN 31 Mittelzielfeld

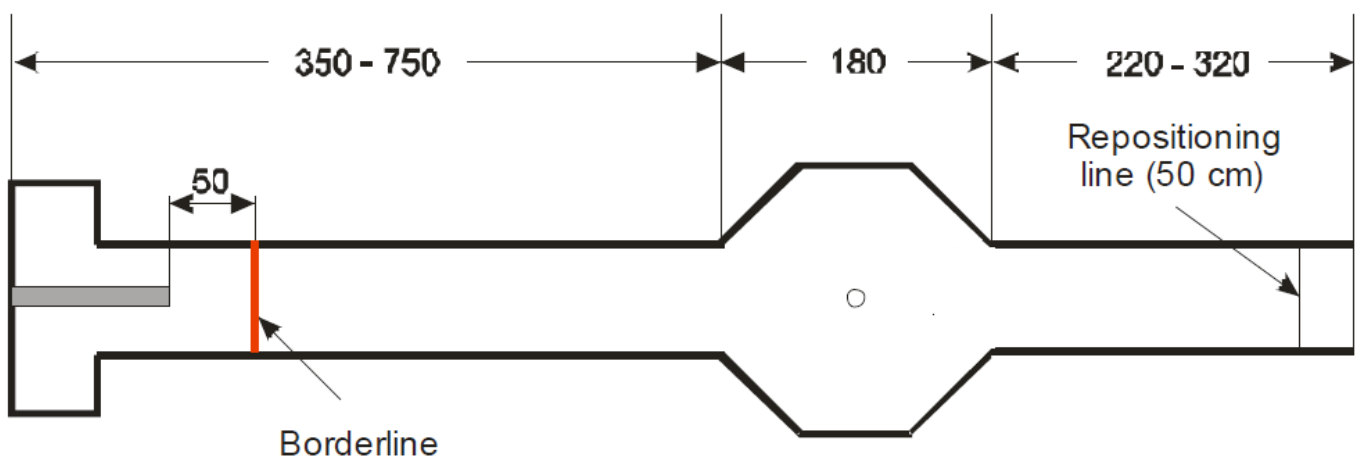

- Maße: Länge der Bahn 8 – 13 m

Grenzlinie: Die Grenzlinie befindet sich 50 cm von der Abschlagplatte entfernt.

BAHN 32 Passage

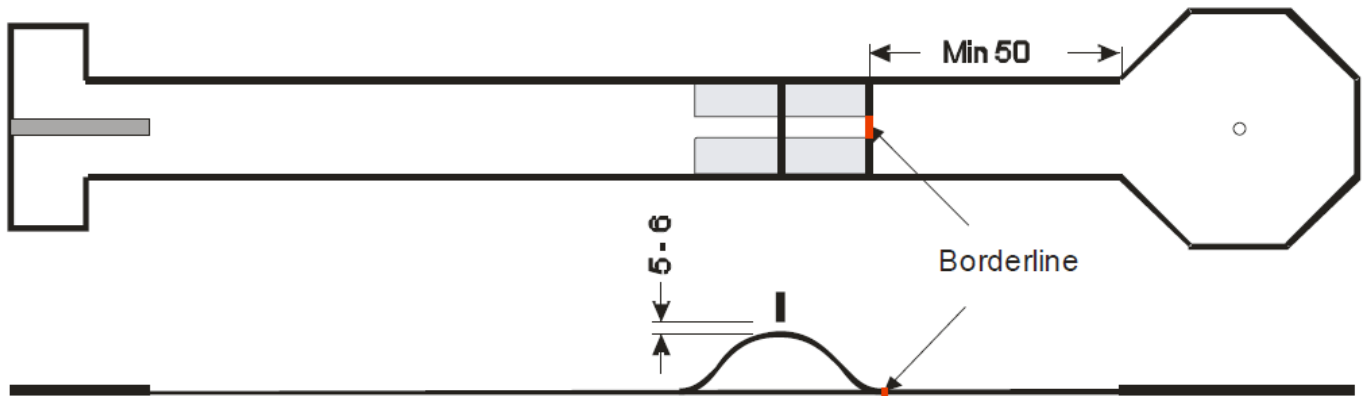

- Maße:
- Länge der Bahn 7 – 15 m
 - Höhe des Hügels 30 – 60 cm
 - Länge des Hügels 100 – 200 cm
 - Breite der Passage siehe Tabelle 1
 - Position des Hindernisses direkt auf dem Scheitelpunkt des Hügels
 - Höhe der Hindernislücke auf dem Hügel 5 – 6 cm

Grenzlinie: Die Grenzlinie befindet sich unmittelbar am Ende der Passage und auf beiden Seiten unmittelbar hinter dem Scheitelpunkt des Hügels

Tabelle 1 Tore und ähnliche Hindernisse

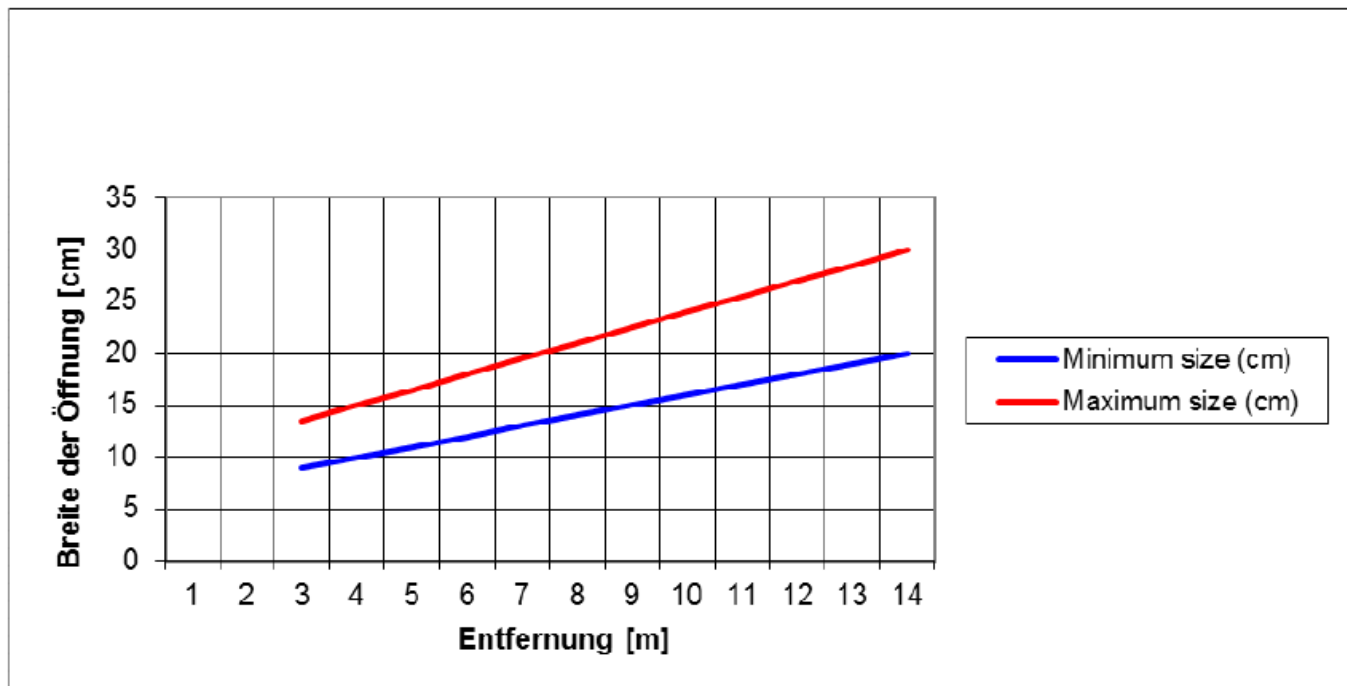

Die Entfernung bemisst sich vom vorderen Ende des Abschlagfeldes bis zum Beginn des Hindernisses.

Die Mindestentfernung zum Hindernis bei Bahnen mit einem Hindernis nach dieser Tabelle (1, 16, 18, 19, 22, 25, 29 und 32) beträgt 3 m.

Bei Bahnen mit mehreren Hindernissen ist bei der entsprechenden Bahn in den Normungsbestimmungen festgelegt, welches Hindernis für die Bemessung relevant ist.

Entfernung (m) **Minimale Größe (cm)** **Maximale Größe (cm)**

3	9,00	13,50
4	10,00	15,00
5	11,00	16,50
6	12,00	18,00
7	13,00	19,50
8	14,00	21,00
9	15,00	22,50
10	16,00	24,00
11	17,00	25,50
12	18,00	27,00
13	19,00	28,50
14	20,00	30,00

Tabelle 2 Seitentore

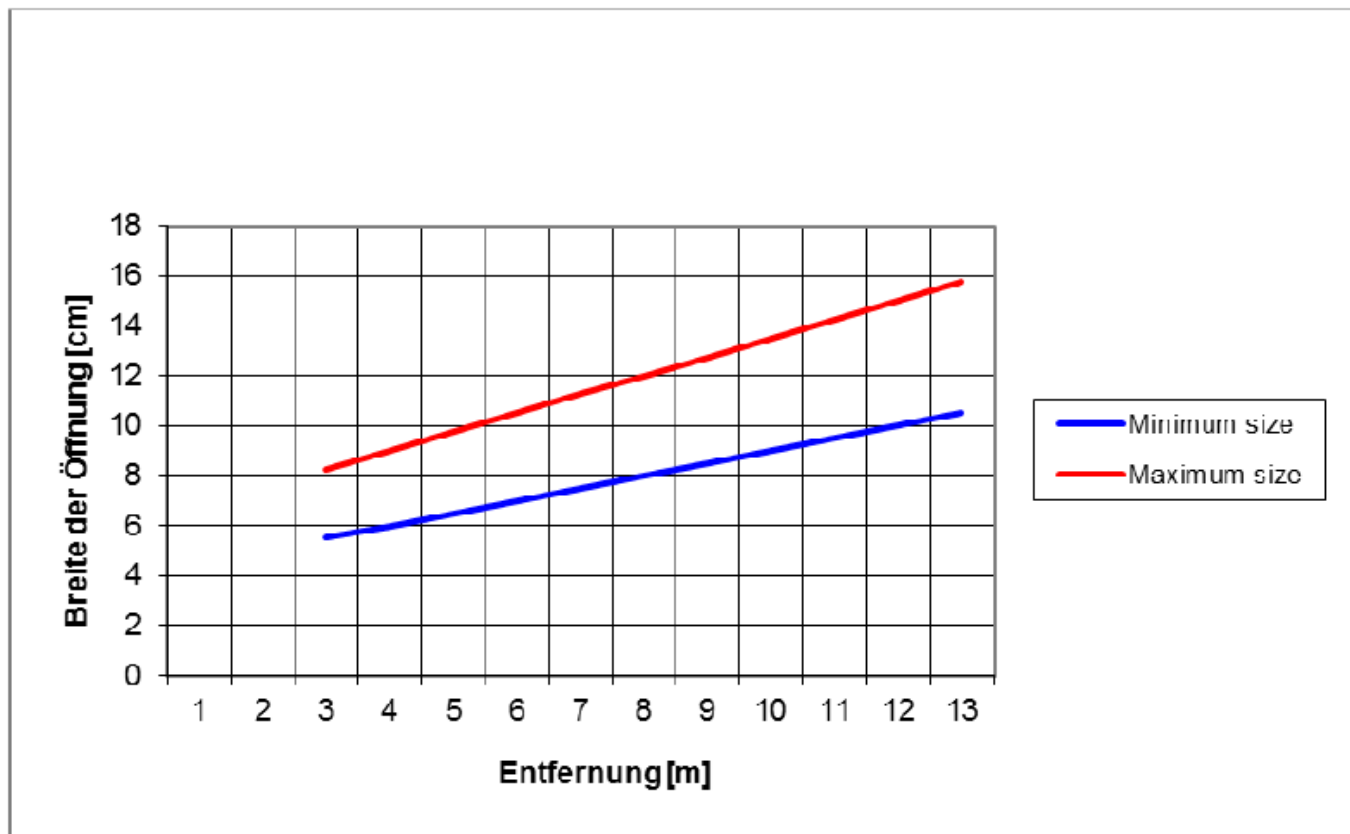

Die Entfernung bemisst sich vom vorderen Ende des Abschlagfeldes bis zum Beginn des Hindernisses.

Die Mindestentfernung bis zum Hindernis beträgt 3 m.

Entfernung (m)	Minimale Größe (cm)	Maximale Größe (cm)
3	5,50	8,25
4	6,00	9,00
5	6,50	9,75
6	7,00	10,50
7	7,50	11,25
8	8,00	12,00
9	8,50	12,75
10	9,00	13,50
11	9,50	14,25
12	10,00	15,00
13	10,50	15,75

Tabelle 3 **Örkelljunga, Möllberg-Mulde,**
Steigung mit Vertikalloch und Stationäre Waage

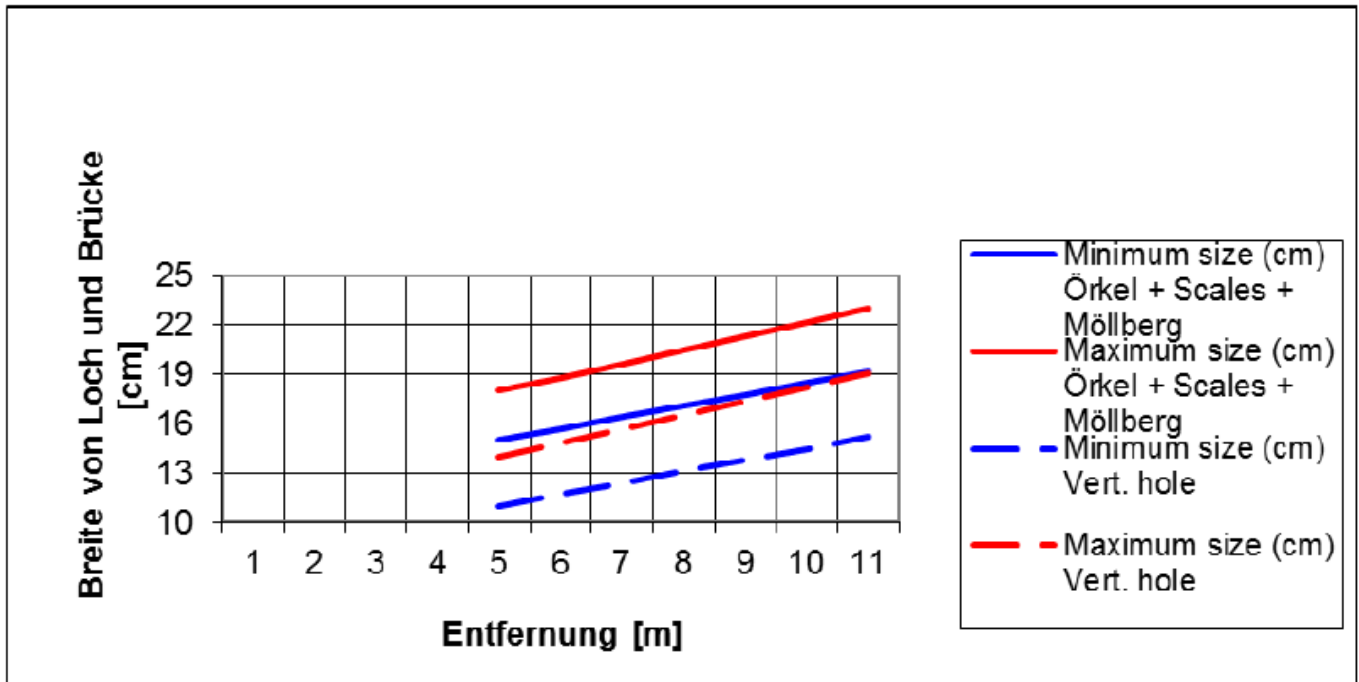

Die Entfernung bemisst sich vom vorderen Ende des Abschlagfeldes bis zum Beginn des Lochs/Schlitzes. Die Mindestentfernung zum Loch/Schlitz beträgt 5 m.

Breite des Lochs/Schlitzes und der Brücke

Entfernung (m)	Örkell + Waage	Örkell + Waage
	+ Möllberg	+ Möllberg
	Minimale Breite(cm)	Maximale Breite (cm)
5	15,00	18,00
6	15,70	18,84
7	16,40	19,68
8	17,10	20,52
9	17,80	21,36
10	18,50	22,20
11	19,20	23,04

Entfernung (m)	Vertikalloch	Vertikalloch
	Minimale Breite(cm)	Maximale Breite (cm)
5	11,00	14,00
6	11,70	14,84
7	12,40	15,68
8	13,10	16,52
9	13,80	17,36
10	14,50	18,20
11	15,20	19,04

Tabelle 3 Örkelljunga, Steigung mit Vertikalloch, Hufeisen

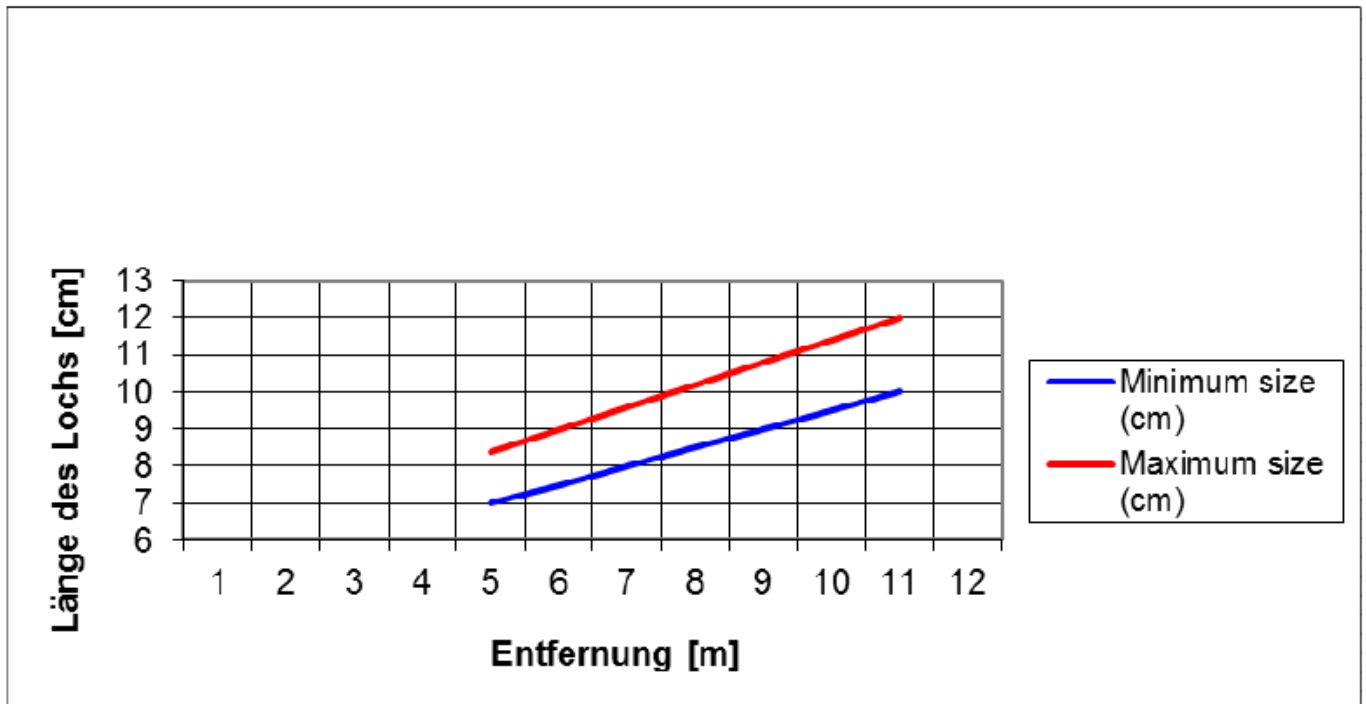

Länge des Lochs/Schlitzes

Entfernung (m)	Minimale Länge (cm)	Maximale Länge (cm)
5	7,00	8,40
6	7,50	9,00
7	8,00	9,60
8	8,50	10,20
9	9,00	10,80
10	9,50	11,40
11	10,00	12,00

Tabelle 4 Steigung mit Mittelloch, Steigung mit Seitenloch, Mittelhügel

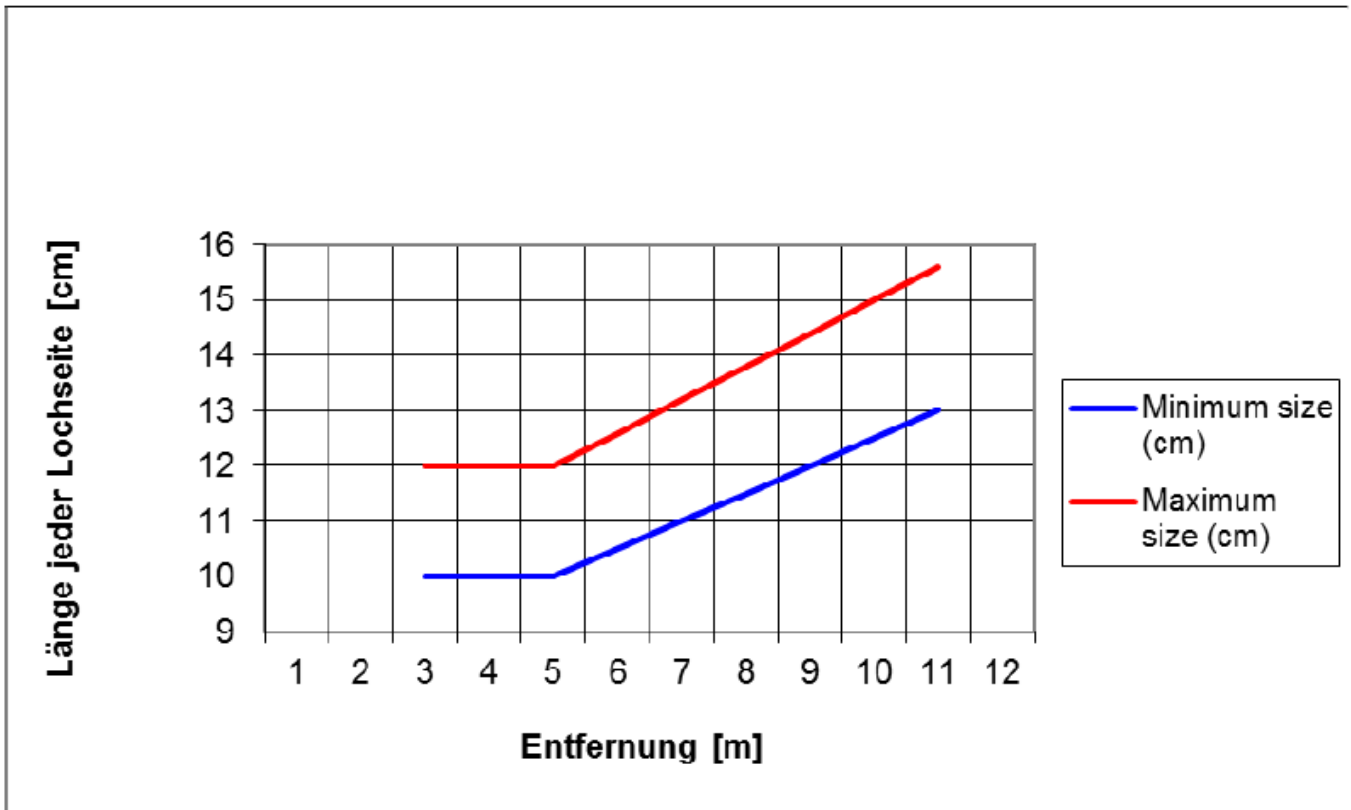

Die Entfernung bemisst sich vom vorderen Ende des Abschlagfeldes bis zum Beginn des Lochs. Jede Seite des Lochs muss die gleiche Länge haben.
 Die Mindestentfernung zum Loch beträgt beim Mittelhügel 3 m.
 Die Mindestentfernung zum Loch beträgt bei beiden Typen der Steigung mit Loch 5 m.

Entfernung (m)	Minimale Länge (cm)	Maximale Länge (cm)
3	10,00	12,00
4	10,00	12,00
5	10,00	12,00
6	10,50	12,60
7	11,00	13,20
8	11,50	13,80
9	12,00	14,40
10	12,50	15,00
11	13,00	15,60

Tabelle 5 **Deutscher Absatz, Schwedischer Absatz**

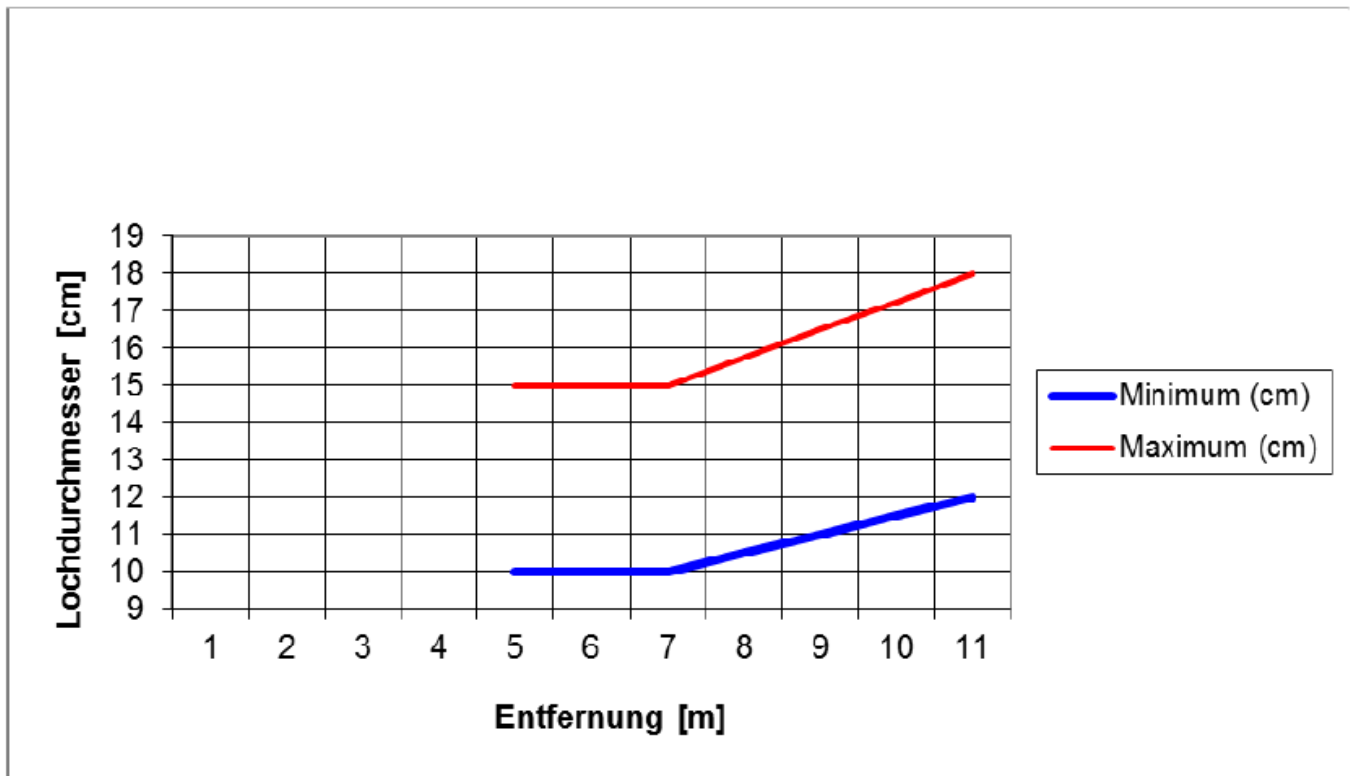

Die Entfernung bemisst sich vom vorderen Ende des Abschlagfeldes bis zum Beginn des Lochs.

Entfernung (m)	Minimum (cm)	Maximum (cm)
5	10,00	15,00
6	10,00	15,00
7	10,00	15,00
8	10,50	15,75
9	11,00	16,50
10	11,50	17,25
11	12,00	18,00